

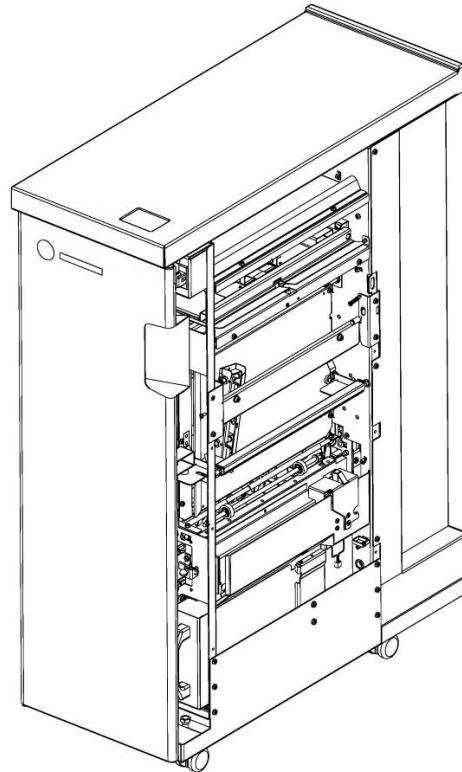

Ricoh StreamPunch™ Pro, Pro EX & MP



- Ⓜ **Operation Instructions Manual**
- Ⓜ **Manuel utilisateur**
- Ⓜ **Manual de instrucciones**
- Ⓜ **Bedienungsanleitung**
- Ⓜ **Manuale d'istruzioni**
- Ⓜ **Gebruiksaanwijzing**

Part No. 7712834
Rev No. E1
Issue Date: April 11, 2014

Visit GBC at www.gbconnect.com

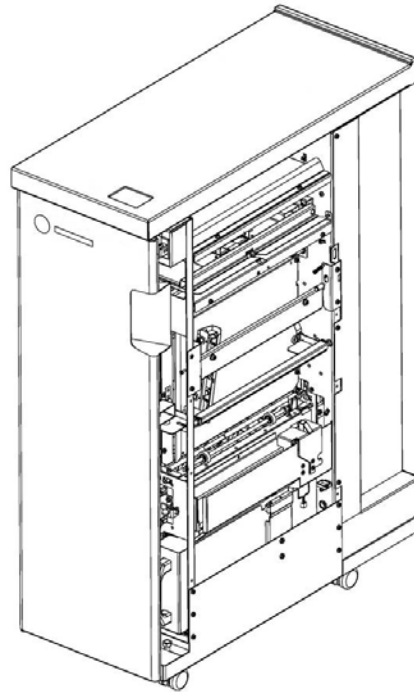

English	3
Français	8
Española	13
Deutsch	18
Italiano	23
Nederlands	28

- Ⓒ Please read these instructions carefully and keep them in a safe place for future reference.
- Ⓕ Lisez attentivement le présent manuel et conservez-le en lieu sûr pour pouvoir en disposer ultérieurement.
- Ⓔ Lea detenidamente el el manual de instrucciones y consérvelo para futuras consultas.
- Ⓓ Bitte lesen Sie diese Bedienungsanleitung sorgfältig durch und bewahren Sie sie zum späteren Nachschlagen gut auf.
- Ⓘ Si prega di leggere attentamente le presenti istruzioni d'uso e di conservarle a portata di mano per ogni ulteriore consultazione.
- Ⓝ Lees deze gebruiksaanwijzing zorgvuldig door en bewaar deze vervolgens op een makkelijke plaats bij de machine, zodat u deze, indien nodig, nog eens kunt raadplegen.



Table of Contents

1. SAFETY INSTRUCTIONS	3	4. PUNCHING PATTERNS	5
Important Safeguards	3	5. CHANGING THE INTERCHANGEABLE DIE SETS	6
Cleaning	3	6. PUNCHING OPERATIONS	6
Safety messages	4	7. PAPER JAMS	6
Service	4	8. PAPER CHIP DRAWER	7
Safety	4	9. SERVICE	7
2. INTRODUCTION	4	10. PROBLEM SOLVING	7
3. OPERATION CONTROLS	5	11. SPECIFICATIONS	7

1. SAFETY INSTRUCTIONS



THE SAFETY OF YOU AND OTHERS IS VERY IMPORTANT TO GBC. IMPORTANT SAFETY MESSAGES AND INFORMATION ARE CONTAINED IN THIS MANUAL AS WELL AS ON THE MACHINE ITSELF. PLEASE MAKE SURE YOU CAREFULLY READ AND UNDERSTAND ALL OF THESE BEFORE OPERATING THE MACHINE.



THE SAFETY ALERT SYMBOL PRECEDES EACH SAFETY MESSAGE IN THIS OPERATION INSTRUCTIONS MANUAL. THIS SYMBOL INDICATES A POTENTIAL PERSONAL SAFETY HAZARD THAT COULD HURT YOU OR OTHERS.

THE FOLLOWING PICTORIAL IS FOUND ON THE STREAMPUNCH:



This safety message means you could get an electrical shock because disconnecting power from this section does not cut off power from adjacent sections of the machine.



This safety message means that you might get seriously hurt or killed if you open the product and expose yourself to hazardous voltage. NEVER remove the screwed on covers. ALWAYS refer service requirements to qualified service personnel.

Important safeguards



- Use the StreamPunch only for its intended purpose of punching paper and covers according to the indicated specifications.
- Retain this Operation Instructions manual for future use.



CAUTION: THE PRINTER ON/OFF SWITCH DOES NOT CUT OFF POWER FROM THE PUNCH.



CAUTION: THE PUNCH ON/OFF SWITCH DOES NOT CUT OFF POWER FROM THE PRINTER.

- The StreamPunch must be connected to a supply voltage corresponding to the electrical rating of the machine operation instructions (also listed on the serial number label).
- The grounding plug is a safety feature and will only fit into the proper grounding-type power outlet. If you are unable to insert the plug into an outlet, contact a qualified electrician to have a suitable outlet installed.
- Do not alter the plug on the end of the cordset (if provided) of the StreamPunch. It is provided for your safety.
- Unplug the StreamPunch before moving the machine or whenever the machine is not in use for an extended period of time.
- Do not operate the StreamPunch if the machine has a damaged power supply cord or plug. Do not operate the machine after any malfunction. Do not operate the machine in case of liquid spills, or if the machine has been damaged in any other way.
- Do not overload electrical outlets beyond their capacity. To do so may result in fire or electrical shock.

Cleaning

- You may clean the exterior of the StreamPunch using a soft, damp cloth.
- Do not use detergent or solvents as damage to the machine may occur.



Safety messages

MAIN CORDSET SELECTION

(THE FOLLOWING NOTE ONLY APPLIES TO THE UNITS RATED 230V 50/60HZ, AND LOCATED IN THE EUROPEAN UNION)

 **CAUTION: WHEN CHOOSING A DETACHABLE LINE CORD FOR USE WITH YOUR STREAMPUNCH, ALWAYS FOLLOW THE FOLLOWING PRECAUTIONS**

The cordset consists of three parts: the attachment plug, the cord and the appliance inlet. Each of these components must have European regulatory safety approvals.

The following minimum electrical ratings for the specific cordset are published for safety purposes.

DO NOT USE CORDSETS THAT DO NOT MEET THE FOLLOWING MINIMUM ELECTRICAL REQUIREMENTS.

PLUG: 3 amperes, 250 volts, 50/60 Hz, Class 1, 3 conductor, European safety approved.

CORD: Type H05VV-F3G0.75, Harmonized (< HAR>). The "< >" symbols indicate cord approved according to appropriate European standard (NOTE: "HAR" may be substituted for approval mark of European safety agency that approved the cord. An example would be "< VDE >").

APPLIANCE CONNECTOR: 3 amperes, 250 volts, 50/60 Hz, European safety approved, Type IEC 320. The cordset shall not exceed 3 meters in length. A cordset with component electrical ratings greater than the minimum specified electrical ratings may be substituted.

Service







Do not attempt to service your StreamPunch yourself. Contact an authorized service representative for any required repairs or major maintenance for your StreamPunch.

 **DO NOT REMOVE THE MACHINE'S COVER.**

There are NO user-serviceable parts inside the machine in order to avoid potential personal injury and/or damage to property or the machine itself.

Safety

The following symbols appear on this product:

	Paper Jam		Check Die Set
	Chip Tray Full/Out		Close Door
	Punch Enabled		Power

PAPER JAM: Indicates there is a paper jam.

CHIP TRAY FULL/OUT: Indicates the chip tray should be emptied, is missing, or not properly installed.

PUNCH ENABLED: Indicates the system is in the punch mode.

CHECK DIE SET: Indicates a Die Set is not installed properly.

CLOSE DOOR: Indicates the access door is not properly closed.

POWER: Indicates the machine is plugged in, the POWER is on.

These instructions have been prepared to familiarize you with the StreamPunch and it's operation. Please read them carefully and store this complete set of operation instructions for future reference.

2. INTRODUCTION

Thank you for purchasing the StreamPunch. It is a versatile production system that will enable you to punch documents for a variety of binding styles by means of a simple die change. It has also been designed for easy operation.

The StreamPunch is an innovative solution for punching paper and offers the following design features:

- Quick-change die sets that are self-latching without tools or levers.
- All StreamPunch die sets include an Identification Label providing the user with the hole pattern and name.
- Convenient storage area for three extra Die Sets located above the sheet bypass.



StreamPunch™ Pro, Pro EX & MP



3. OPERATION CONTROLS

- A. On/Off Switch "I/O"**
Must be in the "ON" position at all times
- B. Chip Tray:**
Easy-to-access chip tray for quick chip disposal
- C. Die Set Changes:**
Are completed without tools and only take seconds to perform
- D. Die Set Storage:**
Holds up to 3 spare Die Sets
- E. Punch Bypass:**
Short straight-through paper path for unpunched documents
- F. Punch Mode Path:**
Wide radius turn can support stocks up to 216 g/m² cover
- G. LED Indicators:**
Inform operator that power is on, punch is enabled, chip tray is full or out, die-set is not properly seated, door is open, or there is a paper jam.

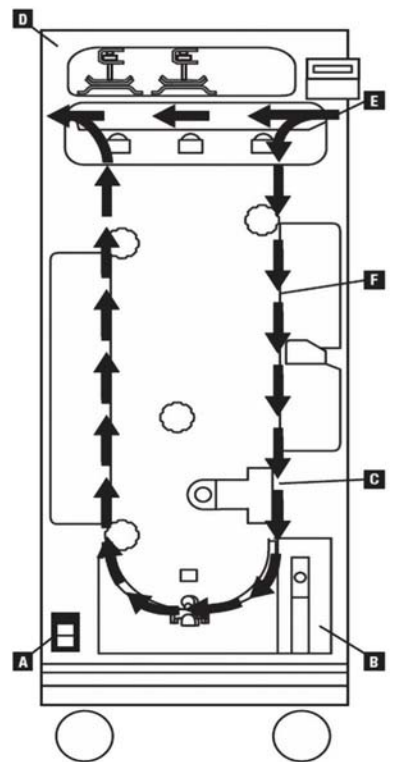
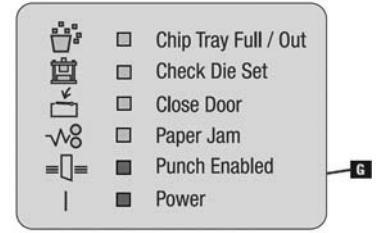

4. PUNCHING PATTERNS

The StreamPunch uses a variety of easily interchangeable die sets that allow you to punch documents in line for several different binding styles. By selecting the appropriate die set, you can use your StreamPunch to punch documents in any of the binding styles indicated in Table 1.

For Plastic Comb Binding choose from:

PB Plastic Bind; Hole Size: 8mm x 2.9mm (0.313" x 0.116") (LxW); Center-to-Center Hole Spacing: 14.3 mm (0.563")

For Twin Loop™ Binding choose from:

W3 Wire; Round; 3 Holes per inch; Hole Size: 4mm x 4mm (0.156" x 0.156") (LxW); Center-to-Center Hole Spacing: 8.5mm (0.333")

W2 Wire; Round; 2 Holes per inch; Hole Size: 6.4mm x 5.4mm (0.250" x 0.214") (LxW); Center-to-Center Hole Spacing: 12.7 mm (0.500")

For Color Coil™ Binding choose from:

C4 Coil; Round; 4 Holes per inch; Hole Size: 4.4mm (0.147") Diameter; Center-to-Center Hole Spacing: 6.3mm (0.2475")

For Velo® Bind choose from:

VB Velobind®; Round; 1 Hole per inch Hole Size: 3.2mm (0.125") Diameter; Center-to-Center Hole Spacing: 25.4mm (1")

For Looseleaf Binding choose from:

4 Ring Binder; U.S. (Standard Looseleaf Patterns); Hole Size: 8mm (0.316") Diameter

For Proclick® Binding choose from:

Proclick®; Rectangle; Hole Size: 4.9mm x 5.5mm; 0.196"x0.215" (LxW); Center-to-Center Hole Spacing: 8.5mm (0.333")
Paper Weight: 75gsm to 200gsm (20lb Bond to 110lb Index)

Please note that each punching style listed above requires a separate die set for the StreamPunch. The StreamPunch can hold up to four Die Sets in its cabinet (one in the operating slot and three in the storage area).

To purchase additional or replacement Die Sets, contact your authorized sales representative.

©2003 GBC, Northbrook Illinois - All rights reserved. Rev 10/02 R2 3/03 Graphics do not represent actual punch pattern dimensions or spacing.



StreamPunch™ Pro, Pro EX & MP



5. CHANGING THE INTERCHANGEABLE DIE SETS

Your StreamPunch offers the convenience of interchangeable die sets, allowing you to economically punch documents for a wide variety of binding styles. Changing the machine's die sets is both quick and easy, as the following instructions illustrate:

Removing Die Sets from the Machine: The inter-changeable die set slot of the StreamPunch is located on the right front side of the machine. If a die set is already installed in your StreamPunch, you can easily remove the die set by following these instructions:

- Step 1:** Stop the printer/copier.
- Step 2:** Open the StreamPunch access door panel.
- Step 3:** Securely grasp the handle and pull firmly. This firm pull disengages the Automatic Latching Mechanism and allows the die set to slide out.
- Step 4:** Continue to pull the handle until the Die Set is fully removed, supporting it with both hands.
- Step 5:** Properly store the removed Die Set in the Die Set storage area at the top of the StreamPunch (keep away from dust, dirt, accidental falls from the edge of counters, etc.).
- Step 6:** Select the desired Die Set for your new job and slide it into the Die Set slot. Push Die Set in firmly until it latches.





WARNING: POSSIBLE PINCH POINT HAZARD. WHEN INSTALLING DIE SETS IN YOUR STREAMPUNCH, ALWAYS KEEP FINGERS AND OTHER BODY PARTS OUT OF THE MACHINE'S DIE SET SLOT AND AWAY FROM ALL AREAS OF THE DIE SET, EXCEPT FOR THE FINGER HOLE IN THE DIE SET. FAILURE TO FOLLOW THESE PRECAUTIONS MAY RESULT IN INJURY.

- Step 7:** Close the Access Door Panel.
- Step 8:** Enable punch and proceed with your printing and punching job.

6. PUNCHING OPERATIONS

After installing the correct die set in your StreamPunch, you are ready to start punching. The following sections indicate how to activate the machine. Carefully read these sections completely to become familiar with the various components of the machine and the Die Set.





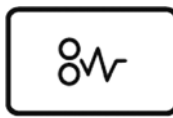

The **POWER** LED should be illuminated. If not, turn on power with the Power On/Off (I/O) switch located at the front of the StreamPunch module.

-  **PUNCH ENABLED:** Punch mode is selected using the Printer Operation screen. The LED will be illuminated while a punch job is running
-  **CLOSE DOOR and PAPER JAM:** If either of these LEDs is illuminated, no bypass and no punch function can occur until these areas have been checked and corrected.
-  **CHIP TRAY FULL/OUT and CHECK DIE SET:** If either of these LEDs is on, you can run in bypass mode, but not punch mode.
-  **CHIP TRAY FULL/OUT:** If this LED is flashing the Chip Tray is FULL. If this LED is on and not flashing, the Chip Tray is OUT.
-  **POWER:** If this LED is not on, paper can not run through the StreamPunch in either bypass or punch mode. The paper will jam when entering the StreamPunch.

7. PAPER JAMS

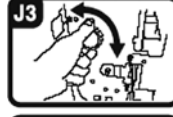
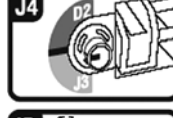

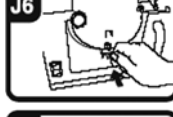
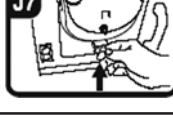
This symbol indicates a paper jam. To assist in clearing paper jams in any of the following areas, turn one or more of the small knobs to advance the paper.

Area	Description
	If paper is jammed in the Punch Bypass, lift the paper guide plate located just inside, reach in and remove the jammed paper.
	If paper is jammed in the downward paper path chute, move the door to the right, reach in and remove the jammed paper.
	If paper is jammed or the Die Set is jammed, turn Knob J3 to the HOME position, (arrows line up) slide the Die Set out and remove paper.
	
	
	If paper is jammed in the bottom chute of the Punch Paper path, press the bottom chute latch, reach in and remove any jammed paper.
	
	If paper is jammed in the upward paper path chute, move the door to the left, reach in and remove the jammed paper.



8. PAPER CHIP DRAWER

The paper chip drawer for your StreamPunch is located at the front of the machine's base. The drawer should periodically be pulled out and emptied. The StreamPunch incorporates microprocessor technology to inform the operator when the Chip Tray needs to be emptied. When the Punch has cycled a certain number of times or the chip tray level has reached the top of the tray, the Check Chip Tray LED will start to flash on and off. You may continue to use the StreamPunch for a short while longer if you wish, but it is not recommended.

You must empty the Chip Tray with the Power On so that the sensors are able to identify this action. This will ensure that the LED will reset itself.

9. SERVICE

- Should your StreamPunch require service, contact your local authorized service representative.
- There are NO user-serviceable parts inside the machine. To avoid potential personal injury and/or property damage, DO NOT REMOVE THE MACHINE'S COVER.
- It is recommended that your StreamPunch receives preventive maintenance every 6 months or sooner depending on usage.
- To conserve the life of the Die Sets, you should apply a coating of light machine oil at least once every 50 thousand punches (every 250 thousand punches for High Durability die sets). Apply the oil to the exposed wick/felt material near the pin or any marked oil hole. Do not use spray lubricants.
- Oil from the die sets may blemish the first few copies when the machine is first used, and when machine oil has been freshly applied. In this case, please keep test copying until clean copies can be made.

10. PROBLEM SOLVING

Probable Cause	Probable Cause
No power, won't punch	Power cord not attached to back of machine or not properly plugged into the wall. Power On/Off Switch not activated
Die Set will not come out using a moderate pull	The Die Set is in partial cycle. Turn the Die Set knob (J3) to the HOME position. Home position is when the arrows line up. The Die Set should now slide out easily. Also see Paper Jams.

11. SPECIFICATIONS

	230V Machines
Speed	Up to 135 sheets per minute
Punch Sheet Size	A4 - 210mm x 297mm
Punch Edge	297mm
Paper Stock	75gsm to 216gsm
Paper Bypass Mode Sheet size	Paper sizes and stocks same as printer
Punch Capacity	Single Sheet
Power Supply	230V, 50Hz, Single Phase
Electrical	BTUs/Hour 1160BTU/HR Watts 240W Amps 1.3A
Safety Certification	TUV/GS, CE according to EN60950-1:A11 IEC60950-1
Dimensions	30.5cm (12") (W) x 97.8cm (38.5") (H) x 72.3cm (28.5") (D)
Weight	70 Kg (154 lbs.)
Shipping Weight	115.5 Kg (254 lbs.)
Manufactured	Assembled in Taiwan

Guarantee

Operation of this machine is guaranteed for one year from date of purchase, subject to normal use. Within the guarantee period, GBC, using their discretion, will either repair or replace the defective machine free of charge. Defects due to misuse or use for inappropriate purposes are not covered under the guarantee. Proof of date of purchase will be required. Repairs or alterations made by persons not authorised by GBC will invalidate the guarantee. It is our aim to ensure that our products perform to the specifications stated. This guarantee does not affect the legal rights that consumers have under applicable national legislation governing the sale of goods.



Table des matières

1. CONSIGNES DE SÉCURITÉ	8	4. MODÈLES DE PERFORATION	10
Consignes importantes	8	5. CHANGEMENT DES MATRICES INTERCHANGEABLES	11
Nettoyage	8	6. PERFORATION	11
Messages de sécurité	9	7. INCIDENTS PAPIER	11
Entretien	9	8. TIROIR A DECHETS DE PAPIER	12
Sécurité	9	9. REPARATION	12
2. INTRODUCTION	9	10. EN CAS DE PROBLEME	12
3. COMMANDES	10	11. SPÉCIFICATIONS	12

1. CONSIGNES DE SÉCURITÉ



VOTRE SÉCURITÉ ET LA SÉCURITÉ DES PERSONNES QUI VOUS ENTOURENT SONT TRÈS IMPORTANTES POUR GBC. LES CONSIGNES ET MESSAGES DE SÉCURITÉ ESSENTIELS DÉLIVRÉS DANS LE PRÉSENT MANUEL APPARAISSENT ÉGALEMENT SUR LA MACHINE. VEUILLEZ LIRE ATTENTIVEMENT CE MANUEL AVANT D'UTILISER LA MACHINE.

DANS CE MANUEL UTILISATEUR, VOUS TROUVEREZ UN SYMBOLE D'AVERTISSEMENT EN REGARD DE CHAQUE MESSAGE DE SÉCURITÉ. CE SYMBOLE SIGNALE UN RISQUE POTENTIEL: VOUS POURRIEZ VOUS BLESSER, BLESSER UN TIERS OU ENDOMMAGER LE PRODUIT.

VOUS TROUVEREZ LES ÉTIQUETTES SUIVANTES SUR LE STREAMPUNCH:



Ce message de sécurité indique que vous pouvez recevoir un choc électrique car débrancher le courant de cette section ne coupe pas le courant des sections adjacentes de la machine.



Ce message signale qu'une décharge électrique pourrait vous blesser gravement, voire entraîner la mort si vous ouvrez la machine. Ne retirez JAMAIS les plaques vissées sur les couvercles de la machine. Faites TOUJOURS confiance au personnel de service qualifié.

Consignes importantes



- Utilisez le StreamPunch uniquement pour perforer le papier et les couvertures conformément aux spécifications indiquées.
- Gardez ce manuel utilisateur à portée de main.



PRÉCAUTION: L'INTERRUPTEUR MARCHÉ/ARRÊT DE L'IMPRIMANTE NE MET PAS LA PERFORATRICE HORS TENSION.



PRÉCAUTION: L'INTERRUPTEUR MARCHÉ/ARRÊT DE LA PERFORATRICE NE MET PAS L'IMPRIMANTE HORS TENSION.

- La tension d'alimentation du StreamPunch doit correspondre aux caractéristiques électriques de la machine (elles sont indiquées sur l'étiquette du numéro de série).
- Une prise de terre est prévue par mesure de sécurité. Elle doit être raccordée à une prise électrique prévue à cet effet. Si vous ne parvenez pas à introduire la fiche dans la prise, faites appel à un électricien qualifié pour qu'il installe une prise adéquate.
- Ne modifiez pas la fiche au bout du cordon d'alimentation du StreamPunch (si elle est fournie). Elle a été conçue pour votre sécurité.
- Débranchez le StreamPunch si vous désirez déplacer la machine ou si vous n'allez pas l'utiliser durant une longue période.
- N'utilisez pas le StreamPunch si le cordon ou si la fiche d'alimentation de la machine sont endommagés. N'utilisez pas la machine après un quelconque dysfonctionnement. Ne mettez pas la machine sous tension si vous avez renversé du liquide ou si elle est endommagée de quelque façon que ce soit.
- Ne surchargez pas les prises électriques. Cela pourrait provoquer un incendie ou une décharge électrique.

Nettoyage

- Vous pouvez nettoyer la surface externe du StreamPunch à l'aide d'un chiffon doux et humide.
- N'utilisez pas de détergent ou de solvants car vous pourriez endommager la machine.



Messages de sécurité



SÉLECTION DU CORDON D'ALIMENTATION SECTEUR

(LE PARAGRAPHE SUIVANT N'EST APPLICABLE QU'AUX UNITÉS 230V 50/60HZ UTILISÉES DANS L'UNION EUROPÉENNE).



PRÉCAUTION: LORSQUE VOUS CHOISISSEZ UN CORDON D'ALIMENTATION AMOVIBLE POUR VOTRE STREAMPUNCH, RESPECTEZ TOUJOURS LES PRÉCAUTIONS SUIVANTES.

Le cordon est constitué de trois parties: la fiche, le cordon et la connexion à la machine. Chacun de ces composants dispose de l'homologation européenne requise en matière de sécurité.

Les caractéristiques électriques minimales correspondant au cordon spécifique sont publiées pour des raisons de sécurité.

N'UTILISEZ PAS DE CORDONS NE RESPECTANT PAS LES EXIGENCES ELECTRIQUES MINIMALES SUIVANTES.

FICHE: 3 ampères, 250 volts, 50/60 Hz, Classe 1, à 3 conducteurs, homologuée par l'Union Européenne.

CORDON: Type H05VV-F3G0.75, Harmonisé (< HAR>). Les symboles "< >" indiquent que le cordon est homologué conformément à la norme européenne appropriée (NOTE: "HAR" équivaut à la marque d'homologation de l'agence de sécurité européenne qui a approuvé le cordon. Exemple : "< VDE >").

CONNECTEUR DE L'APPAREIL: 3 ampères, 250 volts, 50/60 Hz, homologué par l'Union Européenne, Type IEC 320. Le cordon ne doit pas excéder 3 mètres de long. Vous pouvez remplacer le cordon électrique par un câble d'alimentation présentant des caractéristiques électriques supérieures aux minima indiqués.

Entretien

Ne tentez pas de réparer votre StreamPunch par vous-même. Contactez un représentant agréé pour effectuer les réparations ou le gros entretien de votre StreamPunch.



NE RETIREZ PAS LES COUVERCLES DE LA MACHINE.

AUCUNE pièce interne ne peut être remplacée par l'utilisateur. Les risques de blessure et/ou d'endommagement de la machine sont ainsi éliminés.

Securite

Des voyants lumineux qui signalent:

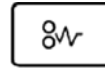

Incident papier



Vérifier la matrice



Bac à confettis rempli/absent



Fermer la porte



Perforatrice en marche



Marche/arrêt

INCIDENT PAPIER: Ce voyant indique à quel niveau s'est produit le bourrage papier.

BAC À CONFETTIS REMPLI/ABSENT: Ce voyant signale qu'il faut vider le bac à confettis qu'il n'est pas en place ou qu'il est mal placé.

PERFORATRICE EN MARCHÉ: Ce voyant indique le mode perforatrice

VÉRIFIER LA MATRICE: Ce voyant signale que la matrice n'est pas correctement installée.

FERMER LA PORTE: Ce voyant indique que la porte d'accès n'est pas correctement fermée.

MARCHE/ARRÉT: Ce voyant signale que la machine est branchée et qu'elle est sous tension.

Suivez ces instructions pour apprendre à utiliser la perforatrice StreamPunch. Veuillez les lire attentivement. Gardez ces instructions à portée de main pour une utilisation ultérieure.

2. INTRODUCTION

Nous tenons à vous remercier pour l'achat du StreamPunch. Ce système de production polyvalent vous permettra de perforer des documents de nombreuses manières en remplaçant tout simplement le bloc à colonnes. Cet appareil a été conçu dans un souci de simplicité d'utilisation.

Le StreamPunch est une solution innovatrice pour perforer le papier. Il offre en outre les caractéristiques suivantes:

- Les blocs à colonnes peuvent être remplacés rapidement sans outil ni levier.
- Tous les blocs à colonnes du StreamPunch disposent d'une étiquettes d'identification indiquant la configuration de perforation et son nom.
- Une zone de stockage des matrices supplémentaires est située au-dessus du Bypass.



3. COMMANDES

- A. Interrupteur de marche/arrêt: "I/O"**
Il doit être en position "ON" à tout moment
- B. Bac à confettis:**
Bac à confettis facile d'accès pour éliminer rapidement les déchets de papier
- C. Changements de blocs à colonnes:**
Faciles, sans outil et en quelques secondes
- D. Stockage des matrices:**
Prévu pour stocker jusqu'à trois matrices
- E. Bypass perforatrice:**
Chemin papier court et direct pour les documents non-perforés
- F. Chemin papier en mode perforation:**
Le grand rayon de la courbe permet de supporter des supports d'un grammage allant jusqu'à 216 g/m².
- G. Voyants lumineux:**
Les voyants signalent à l'opérateur que l'unité est en marche, que la perforatrice est activée, que le bac à confettis est rempli ou absent, que la matrice n'est pas correctement placée, que la porte est ouverte ou qu'un incident papier s'est produit.

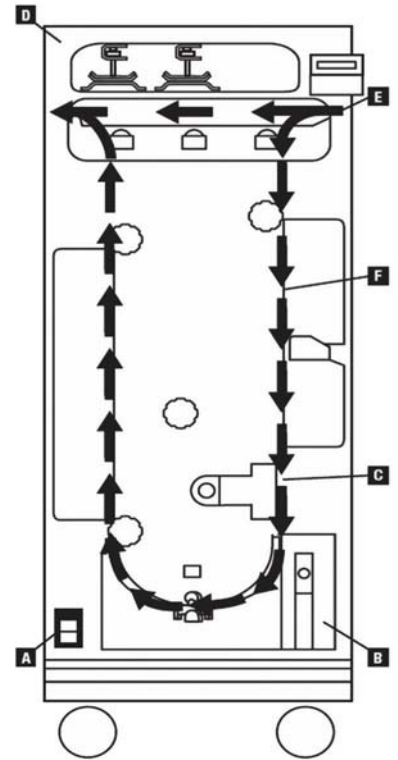
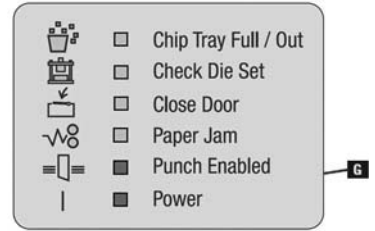

4. MODÈLES DE PERFORATION

Le StreamPunch utilise une grande variété de matrices faciles à remplacer afin de perforer les documents en fonction des différents styles de reliure. En sélectionnant la matrice appropriée, vous pouvez utiliser votre StreamPunch pour perforer les documents en fonction des différents styles indiqués dans le tableau 1.

Pour une reliure à anneaux plastiques, choisissez la matrice:

1 21
PB Plastic Bind; Taille de l'orifice: 8mm (0,313") (L) x 2,9mm (0,116") (l); Distance entre les orifices (de centre à centre): 14,3mm (0,563")

Pour une reliure Twin Loop™, choisissez la matrice:

1 34
W3 Wire; Rond; 3 orifices par pouce; Taille de l'orifice: 4 mm (0,156") (L) x 4 mm (0,156") (l); Distance entre les orifices (de centre à centre): 8,5 mm (0,333")

1 23
W2 Wire; Rond; 2 orifices par pouce; Taille de l'orifice: 6,4 mm (0,250") (L) x 5,4 mm (0,214") (l); Distance entre les orifices (de centre à centre): 12,7 mm (0,500")

Pour une reliure Color Coil™, choisissez la matrice:

1 47
C4 Coil; Rond; 4 orifices par pouce; Taille de l'orifice: 4,4 mm (0,174") de diamètre; Distance entre les orifices (de centre à centre): 6,3 mm (0,2475")

Pour une reliure VeloBind®, choisissez la matrice:

1 12
VB VeloBind®; Rond; 1 orifice par pouce; Taille de l'orifice: 3,2 mm (0,125") de diamètre; Distance entre les orifices (de centre à centre): 25,4 mm (1")

Pour une reliure à feuillets mobiles, choisissez la matrice:

1 4
4 Ring Binder; U.S. (modèles standard de feuillets mobiles); Taille de l'orifice: 8mm (0,316") de diamètre

Pour une reliure Proclick® choisissez la matrice:

1 34
Proclick®; Rectangle; Taille de l'orifice: 4,9mm x 5,5mm; 0,196"x0,215" (LxW); Distance entre les orifices (de centre à centre): 8,5mm (0,333")
Poids du papier : 75 gsm à 200 gsm (20 lb Bond à 110 lb Index)

Remarquez que chacun des styles repris dans le tableau ci-dessus exige l'utilisation d'une matrice différente sur le StreamPunch. Le StreamPunch peut héberger jusqu'à 4 matrices (une dans la fente de travail et trois dans la zone de stockage.)

Pour obtenir des matrices de remplacement ou des matrices différentes, veuillez contacter votre revendeur agréé.

5. CHANGEMENT DES MATRICES INTERCHANGEABLES

Votre StreamPunch utilise des matrices interchangeables, ce qui vous permet de perforer, à moindre frais, les documents en fonction de différents styles de reliure. Le remplacement des matrices de la machine est rapide et facile. Pour ce faire, suivez les instructions suivantes:

Pour retirer les matrices de la machine : La fente des matrices interchangeables du StreamPunch est située sur la droite, à l'avant de la machine. Si une matrice est déjà installée dans votre StreamPunch, vous pouvez facilement retirer la matrice en suivant les instructions suivantes:

Etape 1: Arrêtez l'imprimante/copieur.

Etape 2: Ouvrez la porte d'accès au StreamPunch.

Etape 3: Tenez fermement la poignée et tirez. Ce faisant, vous déclenchez le loquet automatique et vous pouvez retirer la matrice.

Etape 4: Continuer de tirer sur la poignée jusqu'à ce que le Bloc à Colonnes soit complètement sorti en le supportant avec les deux poignées.

Etape 5: Placez la matrice dans la zone de stockage en haut du StreamPunch (protégez-la des poussières, des chutes accidentelles, etc.).

Etape 6: Choisissez la matrice désirée pour le travail suivant et placez-la dans la fente pour matrices. Poussez la matrice jusqu'à ce qu'elle s'enclenche.



PRÉCAUTION: FAITES ATTENTION DE NE PAS COINCER VOS DOIGTS. LORS DE LA MISE EN PLACE DE LA MATRICE DANS LE STREAMPUNCH, ELOIGNEZ VOS DOIGTS DE LA FENTE POUR MATRICE ET NE TENEZ LA MATRICE QU'A L'AIDE DE L'ORIFICE PREVU A CET EFFET. SOYEZ PRUDENT CAR VOUS POURRIEZ VOUS BLESSER.

Etape 7: Fermez la porte d'accès.

Etape 8: Activez la perforatrice et lancez le travail d'impression et de perforation.

6. PERFORATION

Une fois la matrice voulue installée dans le StreamPunch, vous pouvez commencer la perforation. Dans les sections suivantes, vous apprendrez à activer la machine. Veuillez lire complètement ces sections pour vous familiariser avec la machine et avec ses différents composants.

Le voyant marche/arrêt doit être allumé. Si ce n'est pas le cas, appuyez sur la touche marche/arrêt (I/O) située à l'avant du StreamPunch.



PERFORATRICE EN MARCHÉ: Activez le mode perforation à l'aide de l'écran des opérations de l'imprimante. Le voyant DEL s'allume et reste allumé pendant que la perforation est en cours.



FERMER LA PORTE et INCIDENT PAPIER: Lorsque ces voyants sont allumés, les fonctions de perforation et de Bypass ne peuvent pas être utilisées jusqu'à ce que le problème ait été corrigé.



BAC À CONFETTIS REMPLI/ABSENT et VÉRIFIER LA MATRICE: Lorsqu'un de ces voyants est allumé, vous pouvez travailler en mode Bypass mais vous ne pouvez pas utiliser la perforatrice.



BAC À CONFETTIS REMPLI/ABSENT: Si ce voyant clignote, le bac à confettis est rempli. Si le voyant est allumé en permanence, le bac a été retiré.



MARCHE/ARRET: Si ce voyant n'est pas allumé le papier ne peut pas circuler dans le StreamPunch, ni en mode Bypass ni en mode perforation. Un bourrage papier pourrait se produire à l'entrée du StreamPunch.

7. INCIDENTS PAPIER

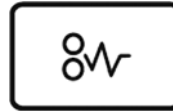

Ce symbole indique un incident papier. Pour éliminer un incident papier dans une des zones suivantes, tournez la (ou les) manette(s) nécessaires pour faire avancer le papier.

Zone	Description
	Si l'incident papier se produit au niveau du Bypass, relevez la plaque de guidage du papier située à l'intérieur et retirez les restes de papier.
	Si l'incident se produit au niveau de la descente du chemin papier, poussez la porte vers la droite et retirez les restes de papier.
	Si l'incident papier se produit au niveau de la matrice, tournez la manette J3 en position initiale (les flèches s'alignent), retirez la matrice et éliminez les restes de papier.
	Si l'incident papier se produit dans la partie basse du chemin papier, appuyez sur le loquet du canal et retirez les restes de papier.
	Si l'incident papier se produit dans la montée du chemin papier, poussez la porte vers la gauche et retirez les restes de papier.



8. TIROIR A DECHETS DE PAPIER

Le bac à confettis du StreamPunch est situé à l'avant du socle de la machine. Le tiroir devrait être retiré et vidé périodiquement. Le StreamPunch dispose d'un microprocesseur pour informer l'opérateur lorsque le bac à confettis doit être vidé. Lorsque la perforatrice a fonctionné un certain nombre de fois ou que le bac à confettis a atteint son plus haut niveau, le voyant DEL "vérifier le bac à confettis" commence à clignoter. Si vous le souhaitez, vous pouvez continuer à utiliser le StreamPunch quelque temps, mais ce n'est pas recommandé.

Vous devez vider le bac à copeaux tout en restant Sous Tension afin que les capteurs soient capables d'identifier cette action. Cela assurera la réinitialisation du voyant DEL.

9. REPARATION

- Pour réparer le StreamPunch, veuillez contacter notre représentant agréé.
- AUCUNE pièce interne ne peut être remplacée par l'utilisateur. Pour éviter les blessures et/ou l'endommagement du matériel, N'ENLEVEZ PAS LE CAPOT DE LA MACHINE.
- Nous vous recommandons de procéder à l'entretien préventif du StreamPunch tous les six mois ou avant, si vous l'utilisez fréquemment.
- Pour conserver la vie utile des matrices, vous devriez y appliquer une légère couche d'huile de machine au moins une fois après avoir effectué 50 000 perforations (250 000 perforations pour les matrices de haute durabilité). Appliquez l'huile à la mèche ou au feutre à découvert situé près de la broche ou de tout orifice de lubrification spécialement marquée. N'utilisez pas de lubrifiants en aérosol.
- L'huile des matrices pourrait tacher les premières copies lors de la mise en service de la machine et après la réapplication de l'huile. Dans ce cas, veuillez continuer à faire des copies de test jusqu'à ce que vous obteniez des copies sans taches.

10. EN CAS DE PROBLEME

Problème	Cause possible
Hors tension, la perforatrice ne fonctionne pas	Le cordon d'alimentation n'est pas correctement branché à l'arrière de la machine ou à la prise murale. La touche marche/arrêt n'est pas activée.
La matrice ne peut pas être extraite en tirant en douceur	La matrice est en cours d'utilisation. Tournez le bouton de la matrice (J3) en position initiale. Pour ce faire, alignez les flèches. Retirez alors la matrice. Voir aussi les incidents papier.

11. SPÉCIFICATIONS

	Machines 230V
Vitesse	Jusqu'à 135 feuilles par minute
Format de la feuille de perforation	A4 - 21cm x 29,7cm
Bord perforé	Bords de 27,94 cm pour les feuilles de format A4
Types de papier	75 gsm à 216 gsm
Format Feuille en Mode Contournement Papier	Mêmes formats et types que ceux supportés par l'imprimante
Capacité de la perforatrice	Simple feuille
Alimentation	230V / 50 Hz / Monophasé
Electricité	BTUs/Heure 1160BTU/HR Watts 240W Amp 1.3A
Certification de sûreté	TUV/GS, CE s'accorder EN60950-1:A11 IEC60950-1
Dimensions	30.5cm (12") (L) x 97.8cm (38.5") (H) x 72.3cm (28.5") (P)
Poids	70 Kg (154 lbs.)
Poids à l'expédition	115.5 Kg (254 lbs.)
Fabriqué	Réuni dans Taiwan

Garantie

Le fonctionnement de cette machine est garanti pendant un an à compter de la date d'achat, sous réserve de conditions normales d'utilisation. Durant la période de garantie, GBC choisira de réparer ou remplacer gratuitement la machine. Les défauts dus à une mauvaise utilisation ou une utilisation non appropriée ne sont pas couverts par cette garantie. La preuve de la date d'achat sera demandée. Les réparations ou modifications effectuées par des personnes non autorisées par GBC invalideront la garantie. Notre objectif est de nous assurer que nos produits réalisent les performances déclarées. Cette garantie n'affecte pas les droits légaux des consommateurs au titre de la législation nationale en vigueur régissant la vente des biens de consommation.



ÍNDICE

1. INSTRUCCIONES DE SEGURIDAD	13
Instrucciones importantes	13
Limpieza	13
Avisos de seguridad	14
Reparación	14
Seguridad	14
2. INTRODUCCIÓN	14
3. MANDOS	15

4. MODELOS DE PERFORACIÓN	15
5. SUSTITUCIÓN DE LAS MATRICES INTERCAMBIABLES	16
6. PERFORACIÓN	16
7. ATASCOS DE PAPEL	16
8. CAJÓN DE RESIDUOS DE PAPEL	17
9. REPARACIÓN	17
10. SOLUCIÓN DE AVERÍAS	17
11. ESPECIFICACIONES	17

1. INSTRUCCIONES DE SEGURIDAD



SU SEGURIDAD Y LA DE LAS PERSONAS QUE LE RODEAN SON MUY IMPORTANTES PARA GBC. LOS MENSAJES E INSTRUCCIONES DE SEGURIDAD IMPORTANTES APARECEN EN ESTE MANUAL Y EN LA MÁQUINA. LEA ATENTAMENTE ESTE MANUAL ANTES DE USAR LA MÁQUINA.



EN ESTE MANUAL DE USO ENCONTRARÁ UN SÍMBOLO DE ADVERTENCIA EN CADA MENSAJE DE SEGURIDAD. ESTE SÍMBOLO INDICA UN RIESGO POTENCIAL: PODRÍA LESIONARSE, LESIONAR A TERCEROS O DAÑAR EL PRODUCTO.

LAS SIGUIENTES ETIQUETAS APARECEN SOBRE EL STREAMPUNCH:



Este mensaje de seguridad le informa de que puede recibir una descarga eléctrica; ya que, aunque haya desconectado la corriente en esta sección, la corriente no está desconectada en las secciones adyacentes



Este mensaje señala que una descarga eléctrica podría lesionarle gravemente e incluso provocarle la muerte si abre la máquina. No retire NUNCA las placas atornilladas sobre las tapas de la máquina. Refiera SIEMPRE los requisitos del servicio al servicio cualificado personal.

Instrucciones importantes



- Use el StreamPunch únicamente para perforar el papel y las cubiertas de acuerdo con las especificaciones indicadas.
- Guarde a mano el manual de uso.



PRECAUCIÓN: EL INTERRUPTOR DE PUESTA EN MARCHA DE LA IMPRESORA NO DESCONECTA LA PERFORADORA.



PRECAUCIÓN: EL INTERRUPTOR DE PUESTA EN MARCHA DE LA PERFORADORA NO DESCONECTA LA IMPRESORA.

- La tensión de alimentación del StreamPunch debe corresponder a las características eléctricas de la máquina (están indicadas en la etiqueta del número de serie).
- La máquina dispone de una toma de tierra para garantizar su seguridad. Debe conectarse a un enchufe adecuado para toma de tierra. Si no consigue conectar el enchufe a la toma, contacte con un electricista calificado para que instale una toma adecuada.
- No modifique el conector del cable de alimentación del StreamPunch (en caso de haberlo). Ha sido concebido para garantizar su seguridad.
- Desconecte el StreamPunch si desea desplazar la máquina o si no la va a usar durante un largo periodo.
- No use el StreamPunch si el cable o la toma de alimentación de la máquina están dañados. No use la máquina en caso de avería, de haberse derramado algún líquido o si está dañada.
- No sobrecargue las tomas eléctricas. Podría provocar un incendio o una descarga eléctrica.

Limpieza

- Puede limpiar la superficie externa del StreamPunch con un trapo suave y húmedo.
- No use detergente ni disolventes ya que podría dañar la máquina.



Avisos de seguridad



SELECCIÓN

(LA SECCIÓN SIGUIENTE SÓLO SE ES VÁLIDA PARA LAS UNIDADES 230V 50/60HZ UTILIZADAS EN LA UNIÓN EUROPEA)



PRECAUCIÓN: A LA HORA DE SELECCIONAR UN CABLE DE ALIMENTACIÓN AMOVIBLE PARA SU STREAMPUNCH, RESPETE SIEMPRE LAS PRECAUCIONES SIGUIENTES.

El cable está compuesto por tres partes: el enchufe, el cable y la conexión a la máquina. Cada uno de esos componentes dispone de la homologación europea para la seguridad.

A continuación le indicamos las características eléctricas correspondientes al cable de alimentación.

NO USE CABLES QUE NO RESPETEN LAS EXIGENCIAS ELÉCTRICAS MÍNIMAS AQUÍ MENCIONADAS.

ENCHUFE: 3 amperios, 250 voltios, 50/60 Hz, Clase 1, 3 conductores, homologado por la Unión Europea.

CABLE: Tipo H05VV-F3G0.75, Harmonizado (<HAR>). Los símbolos "<>" indican que el cable ha sido homologado de acuerdo con la norma europea correspondiente (NOTA: "HAR" equivale a la marca de homologación de la agencia de seguridad europea que aprobó el cable. Ejemplo: "<VDE >").

CONEXIÓN A LA MÁQUINA: 3 amperios, 250 voltios, 50/60 Hz, homologado por la Unión Europea, Tipo IEC 320. El cable no debe sobrepasar 3 metros de largo. Puede sustituir el cable por uno que tenga las características eléctricas superiores a las mínimas aquí especificadas.

Reparación

No trate de reparar su StreamPunch Ud. mismo. Contacte con un representante homologado para efectuar reparaciones o la puesta a punto de su StreamPunch.



NO RETIRE LAS TAPAS DE LA MÁQUINA.

NINGUNA pieza interna puede ser reemplazada por el usuario. Evitamos así que se lesione que se lesione, que se produzcan daños en la propiedad o que se dañe la máquina.

Seguridad

Pilotos que indican:

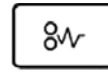

Atasco del papel



Comprobar la matriz



Bandeja de residuos de papel llena/retirada



Cerrar la puerta



Perforadora activada



Puesta en marcha

ATASCO DE PAPEL: Este piloto indica a qué altura se ha producido el atasco de papel.

BANDEJA DE RESIDUOS LLENA/RETIRADA: Indica que es necesario vaciar la bandeja de residuos, que no está en su sitio o que está mal colocada.

PERFORADORA ACTIVADA: Este piloto indica el modo perforadora.

COMPROBAR LA MATRIZ: Este piloto indica que la matriz no está correctamente instalada.

CERRAR LA PUERTA: Este piloto indica que la puerta de acceso no está correctamente cerrada.

PUESTA EN MARCHA: Este piloto indica que la máquina está conectada y que está encendida.

Siga las instrucciones para aprender a usar la perforadora StreamPunch. Lea atentamente las instrucciones. Guarde estas instrucciones a mano para su uso ulterior.

2. INTRODUCCIÓN

Ante todo, le damos las gracias por adquirir un StreamPunch. Este sistema de producción versátil le permitirá perforar documentos de numerosas maneras sustituyendo simplemente la matriz. Este aparato ha sido concebido para ser fácil de manejar.

El StreamPunch es una solución innovadora para perforar el papel. Ofrece las características siguientes:

- Se pueden sustituir las matrices rápidamente sin herramientas ni palancas.
- Cada juego de matriz del StreamPunch dispone de una etiqueta de identificación con su nombre y su patrón completo.
- Una zona de almacenamiento para tres matrices adicionales situada por encima del bypass.



3. MANDOS

- A. Interruptor de puesta en marcha**
Siempre debe estar en posición "ON"
- B. Bandeja de residuos:**
Bandeja de residuos de fácil acceso para eliminar rápidamente los residuos de papel
- C. Cambios de matrices:**
Fácil, sin herramienta y en unos segundos
- D. Almacén para matrices:**
Previsto para almacenar tres matrices
- E. Carril para los documentos sin perforar (bypass) :**
Carril para los documentos no perforados.
- F. Carril para el modo perforación:**
El ángulo radial permite soportar hasta 216 g/m².
- G. Indicadores LED:**
Los pilotos indican al operador que la unidad está en marcha, que la perforadora está activada, que la bandeja de residuos está llena o ha sido extraída, que la matriz no está correctamente colocada, que la puerta está abierta o que se ha atascado el papel.

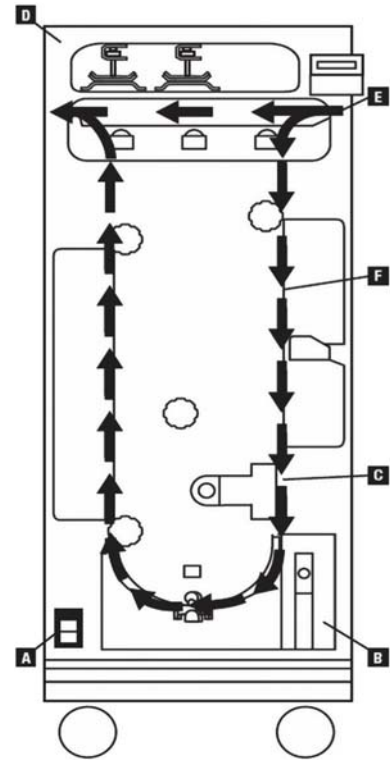
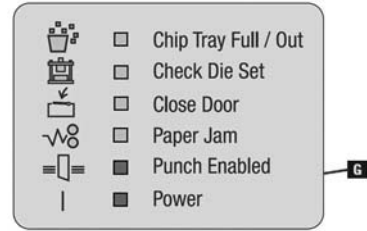

4. MODELOS DE PERFORACIÓN

El StreamPunch usa una gran variedad de matrices fáciles de sustituir para perforar los documentos en función de los diferentes estilos de encuadernación. Mediante la matriz apropiada, puede usar su StreamPunch para perforar los documentos en función de los diferentes estilos indicados en la tabla 1.

Para una encuadernación con anillas plásticas, seleccione:

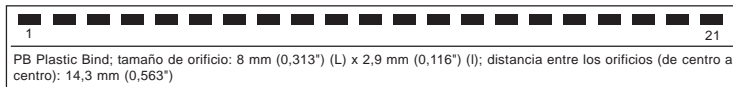

Para una encuadernación Twin Loop™, seleccione la matriz:

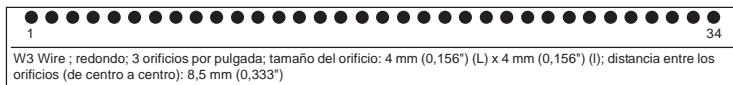

Para una encuadernación Color Coil™, seleccione la matriz:

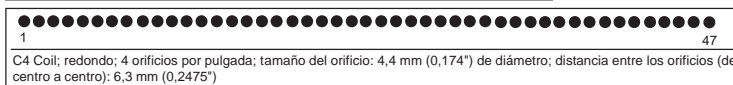

Para una encuadernación VeloBind®, seleccione la matriz:

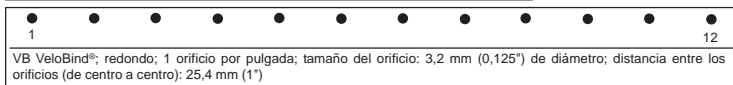

Para una encuadernación con hojas móviles, seleccione:

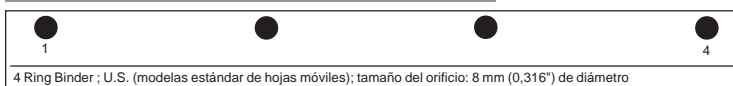

Para una encuadernación Proclick® seleccione la matriz:

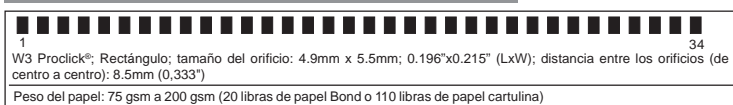

Note que cada estilo indicado en la tabla de arriba implica el uso de una matriz diferente en el StreamPunch. El StreamPunch puede albergar hasta 4 matrices (una en la ranura de trabajo y tres en la zona de almacenado).

Para obtener matrices adicionales o para matrices de recambio, contacte con su vendedor homologado.

5. SUSTITUCIÓN DE LAS MATRICES INTERCAMBIABLES

Su StreamPunch usa matrices intercambiables que le permiten perforar, de manera económica, los documentos en función de los diferentes estilos de encuadernación. La sustitución de las matrices de la máquina es rápida y fácil. Para ello, siga las instrucciones siguientes:

Para extraer las matrices de la máquina: La ranura de las matrices intercambiables del StreamPunch está situada a la derecha en la parte delantera de la máquina. Si la matriz ya está instalada en su StreamPunch, puede extraerla fácilmente siguiendo las instrucciones siguientes:

Paso 1: Pare la impresora/copiadora.

Paso 2: Abra la puerta de acceso del StreamPunch.

Paso 3: Sujete firmemente el asa y tire de ella. En cuanto se suelte el mecanismo de bloqueo automático puede extraer la matriz.

Paso 4: Siga tirando el mango hasta quitar por completo el juego de matrices apoyándolo con ambos mangos.

Paso 5: Coloque la matriz en la zona de almacenado arriba del StreamPunch (protéjala del polvo, de las caídas accidentales, etc.).

Paso 6: Elija la matriz deseada para la operación siguiente y colóquela en su ranura. Empuje la matriz hasta que encaje.



PRECAUCIÓN: TENGA CUIDADO DE NO PILLARSE LOS DEDOS. AL COLOCAR LA MATRIZ EN EL STREAMPUNCH, ALEJE LOS DEDOS DE LA RANURA PARA LA MATRIZ Y SUJETE ÚNICAMENTE LA MATRIZ MEDIANTE EL ORIFICIO PREVISTO PARA ELLO. SEA PRUDENTE YA QUE PODRÍA LESIONARSE.

Paso 7: Cierre la puerta de acceso.

Paso 8: Active la perforadora y realice el trabajo de impresión y de perforación.

6. PERFORACIÓN

Una vez que ha instalado la matriz correcta en el StreamPunch, puede empezar la perforación. En las secciones siguientes aprenderá a activar la máquina. Lea completamente estas secciones para familiarizarse con la máquina y con sus diferentes componentes.

El piloto de puesta en marcha debe estar encendido. Si no es el caso, presione la tecla de puesta en marcha (I/O) situada en la parte delantera del StreamPunch.



HABILITACIÓN DEL PERFORADOR: La función de perforación se selecciona desde la pantalla de Operación de la impresora. La luz LED se iluminará durante un trabajo de perforación.



CERRAR LA PUERTA y ATASCO DE PAPEL: Cuando esos pilotos están encendidos, no se pueden usar las funciones de perforación y de bypass hasta que el problema haya sido corregido.



BANDEJA DE RESIDUOS LLENO/RETIRADA y COMPROBAR LA MATRIZ: Cuando esté encendido uno de esos pilotos, puede trabajar en modo bypass pero no puede usar la perforadora.



BANDEJA DE RESIDUOS LLENA/RETIRADA: Este piloto intermitente indica que la bandeja está llena. Si sigue encendido de continuo, la bandeja no está en su sitio.



PUESTA EN MARCHA: Si este piloto no está encendido, el papel no puede circular por el StreamPunch, ni en modo bypass ni en modo perforación. Se podría atascar el papel en la entrada del StreamPunch.



7. ATASCOS DE PAPEL

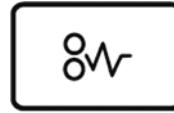

Este símbolo indica un atasco del papel. Para eliminar un atasco de papel en una de las zonas siguientes, gire el/los botones necesarios para empujar el papel.

Zona	Descripción
	Si el atasco del papel se produce en el en el bypass de perforación, levante la placa de guiado del papel situada dentro y retire los restos de papel.
	Si el atasco se produce debajo de la caja colectora, empuje la puerta hacia la derecha y retire los restos de papel.
	Si el atasco se produce a la altura de la matriz, gire el botón J3 en posición inicial (la flechas están alineadas), retire la matriz y elimine los restos de papel.
	Si el atasco del papel se produce al final del carril de los documentos perforados, presione el bloqueo de la caja colectora y retire los restos de papel.
	Si el atasco se produce arriba de la caja colectora, empuje la puerta hacia la izquierda y retire los restos de papel.



8. CAJÓN DE RESIDUOS DE PAPEL

El cajón de residuos de papel de su StreamPunch se ubica al frente de la base de la máquina. Debe retirar y vaciar el cajón periódicamente. La StreamPunch incorpora tecnología de microprocesadores para informar al operador cuando el cajón de residuos de papel deba vaciarse. Cuando el perforador haya hecho una cantidad específica de ciclos de operación o cuando el cajón residuos de papel se llene a capacidad, la luz LED del cajón de residuos de papel comenzará a parpadear. Usted puede continuar utilizando la StreamPunch durante un período corto adicional, si lo desea, pero no es la acción recomendada.

Debe vaciar la bandeja de recogida de virutas con la máquina encendida para que los sensores puedan identificar esta acción. Eso asegurará que el LED se reinicie.

9. REPARACIÓN

- Para reparar el StreamPunch, contacte con nuestro representante homologado.
- NINGUNA pieza interna puede ser reemplazada por el usuario. Para evitar lesionar al personal y/o dañar el material, NO RETIRE NUNCA LA TAPA DE LA MÁQUINA.
- Le recomendamos proceder al mantenimiento preventivo del StreamPunch cada seis meses o más a menudo si lo usa con mucha frecuencia.
- Para extender la vida de los juegos de troqueles, debe aplicar una capa fina de aceite para maquinaria al menos después de cada 50 mil perforaciones (cada 250 mil perforaciones para los juegos de troqueles de alta durabilidad). Aplique el aceite en la mecha expuesta o en el material de fieltro cerca del pasador, o en cualquier agujero identificado para este propósito. No utilice lubricantes en aerosol.
- El aceite de los juegos de troqueles podría manchar las primeras copias que se produzcan cuando se use la máquina por primera vez, así como justo cuando se aplique aceite en la máquina. En este caso, siga sacando copias de prueba hasta que vea que las copias salen limpias.

10. SOLUCIÓN DE AVERÍAS

Problema	Causa posible
No hay corriente. La perforadora no funciona.	El cable de alimentación no está conectado a la parte trasera de la máquina o no está enchufado correctamente en la pared. El interruptor de On/Off (Encendido/Apagado) no está activado.
No consigue extraer la matriz.	La matriz se está usando. Gire el botón de la matriz (J3) hasta la posición inicial. Para ello, alinee las flechas. Retire la matriz. Véase también los atascos de papel.

11. ESPECIFICACIONES

Máquinas 230V	
Velocidad	Hasta 135 hojas por minuto
Tamaño del punzón de hoja	A4 - 21 cm x 29,7 cm
Borde del punzón	Borde de 27,94 cm de A4
Stock de papel	75 gsm a 216 gsm
Tamaño de la hoja del modo de desviación del papel	Mismos tamaños de papel y mismo almacén que para la impresora
Capacidad de la perforadora	Hoja simple
Alimentación	230V/ca/50 Hz/Monofásico
Eléctrico	BTUs/Hora 1160BTU/HR Vatios 240W Amperios 1.3A
Certificación de seguridad	TUV/GS, CE el acordar EN60950-1:A11 IEC60950-1
Dimensiones	30,5 cm (12") (L) x 97,8 cm (38.5") (A) x 72,3 cm (28.5") (P)
Peso	70 Kg (154 lbs.)
Peso de envío	115.5 Kg (254 lbs.)
Fabricado	Montado en Taiwán

Garantía

El funcionamiento de esta máquina está garantizado durante 1 año desde la fecha de compra bajo una utilización normal. Durante el período de garantía, GBC reparará o sustituirá a su criterio la máquina defectuosa sin coste alguno. Los defectos debidos a una mala utilización o a un uso con otra finalidad no quedan cubiertos bajo esta garantía. Se requerirá prueba de la fecha de compra. Las reparaciones o modificaciones realizadas por personas no autorizadas por GBC invalidarán la garantía. Nuestro objetivo es que nuestros productos funcionen según las especificaciones indicadas. Esta garantía no afecta a los derechos legales que los consumidores tengan bajo la legislación nacional vigente sobre la venta de artículos.



Inhaltsverzeichnis

1. SICHERHEITSHINWEISE	18	4. LOCHMUSTER	20
Wichtige Sicherheitsinformationen	18	5. AUSWECHSELN DER LOCHSTEMPEL	21
Reinigen	18	6. LOCHVORGANG	21
Sicherheitshinweise	19	7. PAPIERSTAUS	21
Service	19	8. ABFALLSCHUBLADE	22
Sicherheit	19	9. SERVICE	22
2. EINFÜHRUNG	19	10. FEHLERBEHEBUNG	22
3. BEDIENELEMENTE	20	11. TECHNISCHE DATEN	22

1. SICHERHEITSHINWEISE

IHRE SICHERHEIT UND DIE SICHERHEIT ANDERER PERSONEN LIEGT GBC SEHR AM HERZEN. IN DIESEM HANDBUCH SOWIE AUF DEM GERÄT SELBST FINDEN SIE WICHTIGE SICHERHEITSHINWEISE UND -INFORMATIONEN. LESEN SIE BITTE DIESE HINWEISE UND INFORMATIONEN GENAU DURCH, BEVOR SIE DAS GERÄT BEDIENEN.



JEDER SICHERHEITSHINWEIS IN DIESEM HANDBUCH IST MIT EINEM WARNSYMBOL MARKIERT. DIESES WARNSYMBOL BEDEUTET, DASS VERLETZUNGSGEFAHR BESTEHT ODER DAS PRODUKT ODER GERÄT BESCHÄDIGT WERDEN KÖNNTEN.

AUF DEM STREAMPUNCH BEFINDEN SICH FOLGENDE WARNHINWEISE:



Diese Sicherheitsmeldung bedeutet, dass Sie einen elektrischen Schlag bekommen könnten, da die Abschaltung des Stroms von diesem Bereich nicht den Strom von angrenzenden Bereichen der Maschine abschaltet.



Dieser Sicherheitshinweis bedeutet, dass schwere Verletzungs- oder sogar Lebensgefahr besteht, wenn Sie das Gerät öffnen und unter elektrischer Spannung stehende Teile berühren. Entfernen Sie nie die angeschraubte Abdeckungen. Wenden Sie sich für Servicearbeiten immer an qualifiziertes Personal.

Wichtige Sicherheitsinformationen

- Verwenden Sie den StreamPunch nur für seinen vorgesehenen Bestimmungszweck, nämlich das Lochen von Papier und Deckblättern gemäß den Angaben in "Technische Daten".
- Bewahren Sie dieses Benutzerhandbuch auf, damit Sie immer wieder darin nachschlagen können.



VORSICHT: MIT DEM EIN-/AUS-SCHALTER DES DRUCKERS WIRD DIE STROMZUFUHR ZUM LOCHER NICHT UNTERBROCHEN.



VORSICHT: MIT DEM EIN-/AUS-SCHALTER DES LOCHERS WIRD DIE STROMZUFUHR ZUM DRUCKER NICHT UNTERBROCHEN.

- Der StreamPunch muss an eine Stromzufuhr mit der korrekten, im Benutzerhandbuch und auf dem Seriennummernschild angegebenen Netzspannung angeschlossen werden.
- Der Dreistiftstecker dient der Sicherheit und kann nur an eine ordnungsgemäß geerdete Steckdose angeschlossen werden. Wenn keine solche Steckdose vorhanden ist, beauftragen Sie einen qualifizierten Elektriker, eine geeignete Steckdose zu installieren.
- Nehmen Sie keine Änderungen am Stecker der StreamPunch-Anschlussleitung (falls mitgeliefert) vor. Sie dient zu Ihrer Sicherheit.
- Ziehen Sie den Stecker heraus, bevor Sie den StreamPunch verschieben oder wenn das Gerät über eine längere Zeitdauer nicht in Betrieb ist.
- Nehmen Sie den StreamPunch nicht in Betrieb, wenn die Anschlussleitung oder der Stecker des Geräts beschädigt ist. Nach einer Störung, wenn Flüssigkeit über das Gerät verschüttet oder das Gerät auf irgendeine Weise beschädigt wurde, dürfen Sie es ebenfalls nicht betreiben.
- Überlasten Sie Steckdosen nicht. Wenn Sie die Kapazität einer Steckdose überschreiten, könnte dies zu Brand oder Stromschlag führen.

Reinigen

- Die Außenseite des StreamPunch kann mit einem weichen, feuchten Tuch abgewischt werden.
- Verwenden Sie kein Reinigungs- oder Lösungsmittel, da dies zu Schäden am Gerät führen könnte.



Sicherheitshinweise



WAHL DER ANSCHLUSSLEITUNG

(DIE NACHFOLGENDEN HINWEISE TREFFEN NUR AUF GERÄTE INNERHALB DER EUROPÄISCHEN UNION MIT EINER NENNSPANNUNG VON 230V 50/60 HZ ZU.)



VORSICHT: BITTE BEACHTEN SIE FOLGENDE VORSICHTSMASSNAHMEN, WENN SIE EINE ABNEHMBARE ANSCHLUSSLEITUNG FÜR IHREN STREAMPUNCH WÄHLEN.

Die Anschlussleitung besteht aus drei Teilen: Anschlussstecker, Kabel und Gerätestecker. Jedes dieser Bestandteile muss die europäischen Sicherheitsvorschriften erfüllen.

Zur Gewährleistung der Sicherheit werden im Folgenden die Minimalwerte für die elektrische Nennleistung der Anschlussleitung angegeben.

VERWENDEN SIE KEINE ANSCHLUSSLEITUNGEN, WELCHE DIE FOLGENDEN MINIMALEN ELEKTRISCHEN ANFORDERUNGEN NICHT ERFÜLLEN.

STECKER: 3 Ampère, 250 Volt, 50/60 Hz, Klasse 1, Dreistift, erfüllt europäische Sicherheitsnormen.

KABEL: Typ H05VV-F3G0.75, harmonisiert (<HAR>). Die Zeichen "<>" bedeuten, dass ein Kabel der entsprechenden europäischen Norm entspricht. (HINWEIS: "HAR" kann durch das Prüfzeichen der europäischen Prüfstelle, welche das Kabel genehmigt hat, ersetzt werden. Ein Beispiel dafür wäre "<VDE>".)

GERÄTESTECKER: 3 Ampère, 250 Volt, 50/60 Hz, erfüllt europäische Sicherheitsnormen, Typ IEC 320. Das Kabel darf 3 m Länge nicht überschreiten. Es kann auch eine Anschlussleitung verwendet werden, deren Bestandteile eine höhere elektrische Nennleistung als die angegebenen Minimalwerte aufweisen.

Service

Führen Sie keine eigenhändigen Reparaturen am StreamPunch durch. Wenn Reparaturen oder aufwendigere Wartungsarbeiten am StreamPunch notwendig sind, wenden Sie sich an eine autorisierte Servicestelle.



ENTFERNEN SIE AUF KEINEN FALL DIE GERÄTEABDECKUNG.

Es gibt keine Teile im Innern des Geräts, die vom Benutzer gewartet werden müssten. Dadurch sollen mögliche Verletzungen und/oder eine Beschädigung des Geräts vermieden werden.

Sicherheit

LED-Anzeige für folgende Funktionen:

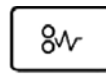

Papierstau



Lochstempel prüfen



Abfallbehälter voll/ fehlt



Tür schließen

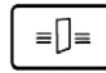

Lochen aktiviert



Ein

PAPIERSTAU: Zeigt einen Papierstau an.

ABFALLBEHÄLTER VOLL/FEHLT: Zeigt an, dass der Abfallbehälter geleert werden sollte bzw. nicht vorhanden oder nicht korrekt installiert worden ist.

LOCHEN AKTIVIERT: Zeigt an, dass sich das Gerät im Lochmodus befindet.

LOCHSTEMPEL PRÜFEN: Zeigt an, dass ein Lochstempel nicht korrekt eingesetzt worden ist.

TÜR SCHLIESSEN: Zeigt an, dass die Zugangstüre nicht korrekt geschlossen ist.

EIN: Zeigt an, dass das Gerät eingeschaltet und Strom vorhanden ist.

Die folgende Bedienungsanleitung soll Ihnen helfen, sich mit dem Betrieb des StreamPunch vertraut zu machen. Bitte lesen Sie sie sorgfältig durch. Bitte bewahren Sie das komplette Benutzerhandbuch auf, damit Sie später darin nachschlagen können.

2. EINFÜHRUNG

Vielen Dank, dass Sie sich für einen StreamPunch entschieden haben. Der StreamPunch ist ein vielseitiges Endverarbeitungssystem für Ihre Dokumente, das Ihnen erlaubt, mit einem einfachen Stempelwechsel Dokumente für verschiedene Bindearten zu lochen. Das Gerät wurde speziell für eine einfache Bedienung konzipiert.

Der StreamPunch stellt eine innovative Lösung für das Lochen von Papier dar und bietet die folgenden Designmerkmale:

- Rasch auswechselbare, selbsteinrastende Lochstempel (ohne Werkzeuge oder Hebel).
- Alle StreamPunch-Lochstempel sind mit einer Etikette versehen, auf der Name und Lochmuster angegeben sind.
- Bequem erreichbarer Stauraum für drei zusätzliche Lochstempel über dem Papier-Bypass.

3. BEDIENELEMENTE

- A. EIN-/AUS-Schalter:** "I/O"
Muss sich immer in der Stellung "EIN" befinden.
- B. Abfallbehälter:**
Einfach zugänglicher Behälter für rasche Entsorgung des Papierabfalls.
- C. Auswechseln der Lochstempel:**
Erfordert keine Werkzeuge und dauert nur wenige Sekunden.
- D. Aufbewahrung der Lochstempel:**
Stauraum für bis zu drei Lochstempel.
- E. Bypass:**
Kurzer Papierweg für Dokumente, die nicht gelocht werden sollen.
- F. Papierweg für Lochmodus:**
Großzügiger Radius in der Wendung, akzeptiert Papier bis 216 g/m²
- G. LED-Anzeigen:**
Zeigen dem Benutzer an, ob das Gerät eingeschaltet und das Lochen aktiviert ist, der Abfallbehälter voll ist oder fehlt, die Lochstempel korrekt eingesetzt sind, die Tür offen oder ein Papierstau vorhanden ist.

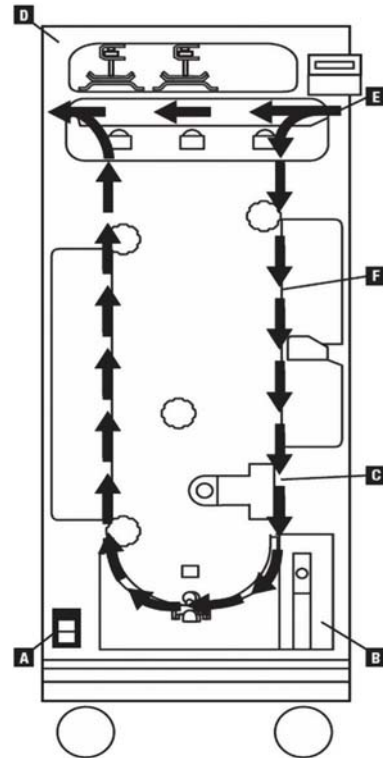
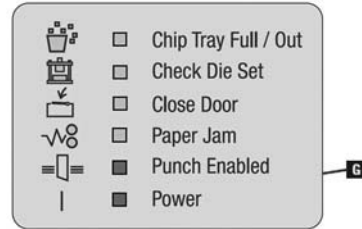

4. LOCHMUSTER

Für den StreamPunch stehen Ihnen verschiedene, einfach auswechselbare Lochstempel zur Verfügung, mit denen Sie Dokumente für unterschiedliche Bindearten lochen können. Indem Sie die entsprechenden Lochstempel auswählen, können Sie mit dem StreamPunch Dokumente lochen, die nach einer der in Tabelle 1 aufgeführten Bindearten gebunden werden sollen.

Für Plastikrückenbindung wählen Sie den Lochstempel:



Für "Twin Loop™"-Bindung wählen Sie den Lochstempel:

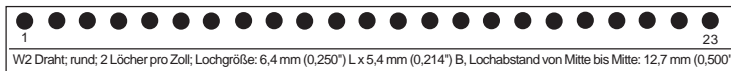
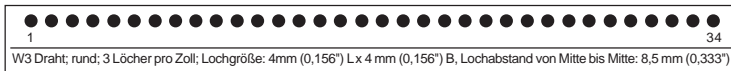

Für "Color Coil™"-Bindung wählen Sie den Lochstempel:

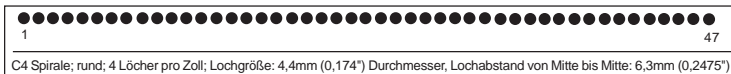

Für "VeloBind®"-Thermobindung verwenden Sie den Lochstempel:

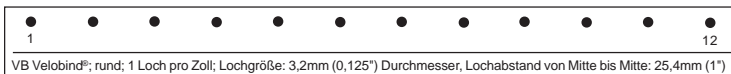

Für Loseblattbindung verwenden Sie den Lochstempel:

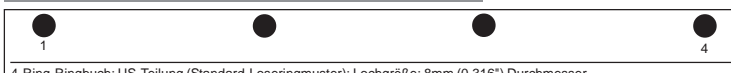

Für Proclick® Bindung wählen Sie den Lochstempel:



Bitte beachten Sie, dass für jede der oben aufgeführten Bindearten ein separater Lochstempel für den StreamPunch benötigt wird. Im StreamPunch können bis zu vier Lochstempel aufbewahrt werden (einer in Betriebsposition und drei im Stauraum).

Zusätzliche Lochstempel oder Ersatzlochstempel können Sie bei einem autorisierten Wiederverkäufer beziehen.

5. AUSWECHSELN DER LOCHSTEMPEL

Ihr StreamPunch verfügt über auswechselbare Lochstempel, damit Sie Dokumente für viele verschiedene Bindearten lochen können. Das Auswechseln des Lochstempels ist einfach und nimmt wenig Zeit in Anspruch, wie die nachfolgende Anleitung zeigt.

Entfernen des Lochstempels aus dem Gerät: Die Montagerinne für den auswechselbaren Lochstempel befindet sich an der vorderen rechten Seite des Geräts. Wenn in Ihrem StreamPunch bereits ein Lochstempel vorhanden ist, können Sie diesen einfach entfernen, indem Sie wie folgt vorgehen:

1. **Schritt:** Drucker/Kopierer anhalten.
2. **Schritt:** Zugangstür des StreamPunch öffnen.
3. **Schritt:** Griff fassen und fest ziehen. Durch das feste Ziehen wird der automatische Einrastmechanismus gelöst und der Lochstempel gleitet heraus.
4. **Schritt:** Halte die Hebel, unterstützend mit beiden Hebeln gezogen bis 'Die Set' vollständig entfernt ist.
5. **Schritt:** Den herausgenommenen Lochstempel im dafür vorgesehenen Stauraum des StreamPunch aufbewahren (Schutz vor Staub und Schmutz, versehentlichem Herunterfallen usw.).
6. **Schritt:** Den gewünschten Lochstempel für den neuen Lochauftrag auswählen und in die Montagerinne einschieben. Lochstempel fest nach innen stoßen, bis er einrastet.



VORSICHT: EINKLEMMGEFAHR. ZU MONTAGEZWECKEN VERFÜGT DER LOCHSTEMPEL ÜBER EINE FINGERÖFFNUNG. BEI DER MONTAGE DÜRFEN FINGER UND ANDERE KÖRPERTEILE NICHT MIT DER MONTAGERINNE UND ANDEREN BEREICHEN DES LOCHSTEMPELS IN BERÜHRUNG KOMMEN. EIN NICHT-EINHALTEN DIESER VORSICHTSMASSNAHMEN KANN ZU VERLETZUNGEN FÜHREN.

7. **Schritt:** Zugangstür schließen.
8. **Schritt:** Lochen aktivieren und Druck- und Lochauftrag ausführen.

6. LOCHVORGANG

Nachdem Sie den korrekten Lochstempel eingesetzt haben, können Sie mit dem Lochen beginnen. In den folgenden Abschnitten wird erklärt, wie Sie das Gerät aktivieren. Lesen Sie diese Abschnitte vollständig durch und machen Sie sich mit den verschiedenen Geräteteilen vertraut.

Die LED-Anzeige "EIN" muss aufleuchten. Wenn die LED-Anzeige nicht leuchtet, schalten Sie den StreamPunch am EIN-/AUSSchalter (I/O) an der Vorderseite des Geräts ein.



LOCHER AKTIVIERT: Der Lochermodus wird über den Bildschirm Druckerbedienung ausgewählt. Die LED leuchtet, wenn ein Lochauftrag durchgeführt wird.



TÜR SCHLIESSEN und PAPIERSTAU: Wenn eine dieser LED-Anzeigen aufleuchtet, kann weder der Lochvorgang noch der Bypass-Modus ausgeführt werden, bis die entsprechenden Probleme behoben worden sind.



ABFALLBEHÄLTER VOLL/FEHLT und LOCHSTEMPEL PRÜFEN: Wenn eine dieser LED-Anzeigen aufleuchtet, kann der Lochvorgang nicht ausgeführt werden. Bypass-Modus ist jedoch möglich.



ABFALLBEHÄLTER VOLL/FEHLT: Wenn diese LED blinkt, ist der Abfallbehälter voll. Wenn die LED dauernd leuchtet, ist der Abfallbehälter nicht vorhanden.



EIN: Wenn diese LED nicht aufleuchtet, ist weder der Lochvorgang noch der Bypass-Modus möglich. Das Papier staut sich am Eingang zum StreamPunch.

7. PAPIERSTAUS

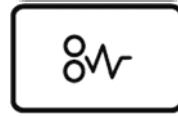

Dieses Symbol zeigt einen Papierstau an. Papierstaus in einem der folgenden Bereiche lassen sich leichter beheben, wenn einer oder mehrere der Drehknöpfe gedreht werden, um das Papier vorwärts zu bewegen.

Bereich	Beschreibung
	Wenn sich das Papier im Bypass staut, heben Sie die Papierführungsplatte im Gerät an und entfernen Sie das gestaute Papier.
	Wenn sich das Papier im nach unten führenden Papierschlacht staut, öffnen Sie die Tür nach rechts und entfernen Sie das gestaute Papier.
	Bei einem Papierstau beim Lochstempel drehen Sie den Knopf J3 in die Ausgangsposition (Pfeile auf der gleichen Linie), entfernen Sie den Lochstempel und entfernen Sie das Papier.
	Wenn sich das Papier im unteren Schacht des Papierwegs für den Lochmodus staut, drücken Sie auf die Klinke des unteren Schachts und entfernen Sie das gestaute Papier.
	Wenn sich das Papier im nach oben führenden Papierschlacht staut, öffnen Sie die Tür nach links und entfernen Sie das gestaute Papier.



8. ABFALLSCHUBLADE

Der Behälter für Papierschnitzel Ihres StreamPunch befindet sich auf der Vorderseite der Gerätebasis. Der Behälter sollte regelmäßig herausgezogen und geleert werden. Der Bediener wird vom StreamPunch dank seiner Mikroprozessortechnologie darüber informiert, wann der Schnitzelbehälter geleert werden muss. Wenn der Locher eine gewisse Anzahl von Arbeitszyklen gelaufen hat oder wenn der Papierschnitzelstand den oberen Rand des Behälters erreicht hat, beginnt die Papierschnitzelbehälter-LED zu blinken. Sie können den StreamPunch kurzzeitig weiter benutzen, aber dies ist nicht empfehlenswert.

Um den Chipeinsatz zu leeren muß das Gerät eingeschaltet sein, so daß die Sensoren den Vorgang identifizieren können. Das wird sicherstellen, daß das LED von selbst neustarten wird.

9. SERVICE

- Wenn Ihr StreamPunch einen Service benötigt, wenden Sie sich an eine autorisierte Servicestelle.
- Es gibt keine Teile im Innern des Geräts, die vom Benutzer gewartet werden müssten. Um mögliche Verletzungen und/oder eine Beschädigung des Geräts zu vermeiden, dürfen Sie auf keinen Fall die Geräteabdeckung entfernen.
- Wir empfehlen eine vorbeugende Wartung alle 6 Monate, oder in kürzeren Zeitabständen bei sehr häufiger Verwendung.
- Um die Lebensdauer der Lochstempel zu verlängern, sollten Sie mindestens alle 50.000 Lochungen (alle 250.000 Lochungen bei High Durability Lochstempeln) eine dünne Schicht leichtes Maschinenöl aufbringen. Tragen Sie das Öl auf das freiliegende Docht-/Filzmaterial neben dem Stift oder eine markierte Schmierbohrung auf. Verwenden Sie keine Sprühschmiermittel.
- Öl von den Lochstempeln kann die ersten Kopien beflecken, wenn die Maschine zum ersten Mal benutzt wird und wenn Maschinenöl frisch aufgetragen wurde. In diesem Fall machen Sie weitere Testkopien, bis saubere Kopien erstellt werden können.

10. FEHLERBEHEBUNG

Problem	Mögliche Ursache
Kein Strom, Lochvorgang wird nicht ausgeführt	Stromkabel auf der Rückseite der Maschine nicht eingesteckt oder nicht richtig in die Steckdose eingesteckt. An/Aus-Schalter nicht eingeschaltet
Lochstempel kann durch angemessenes festes Ziehen nicht entfernt werden	Der Lochstempel befindet sich in einem Zwischenstadium seines Zyklus. Drehen Sie den Drehknopf (J3) in die Ausgangsposition. Die Ausgangsposition ist erreicht, wenn die Pfeile auf der gleichen Linie sind. Der Lochstempel sollte jetzt problemlos entfernt werden können. Siehe auch PAPIERSTAUS.

11. TECHNISCHE DATEN

Geräte für 230V	
Geschwindigkeit	Bis zu 135 Blätter pro Minute
Stanzseitengröße	A4 - 21cm x 29,7cm
Lochkante	27,94 cm Kante von A4
Papiergewicht	75 g/m ² bis 216 g/m ²
Papier Bypass Modus Seitengröße	Papiergrößen und -gewicht gleich wie Drucker
Lochkapazität	Einzelblatt
Stromversorgung	230V Wechselstrom, 50 Hz, einphasig
Elektrisch	BTUs/Stunde 1160BTU/HR Watt 240W Ampere 1.3A
Sicherheits-Bescheinigung	TUV/GS, CE Übereinstimmung EN60950-1:A11 IEC60950-1
Abmessungen	30,5 cm (12") (B), 97,8 cm (38,5") (H), 72,3 cm (28,5") (T)
Gewicht	70 Kg (154 lbs.)
Versandgewicht	115.5 Kg (254 lbs.)
Hergestellt	Zusammengebaut in Taiwan

Garantie

Wir übernehmen die Garantie für die Funktionsfähigkeit dieser Maschine bei normaler Nutzung für ein Jahr ab Kaufdatum. Innerhalb des Garantiezeitraums repariert oder ersetzt GBC die schadhafte Maschine kostenlos und nach eigenem Ermessen. Mängel aufgrund von Mißbrauch oder Zweckentfremdung fallen nicht unter die Garantie. Das Kaufdatum ist nachzuweisen. Reparaturen oder Veränderungen, die durch nicht von GBC autorisierte Personen durchgeführt werden, heben die Garantie auf. Wir wollen sicherstellen, dass unsere Produkte die in den Spezifikationen angegebene Leistung erbringen. Diese Garantie beeinträchtigt keine gesetzlichen Rechte, die Verbraucher gemäß der jeweils geltenden nationalen Rechtsprechung bezüglich des Verkaufs von Waren haben.

Sommario

1. MESSAGGI RELATIVI ALLA SICUREZZA	23
Misure di sicurezza importanti	23
Pulizia	23
Messaggi relativi alla sicurezza	24
Assistenza tecnica	24
Sicurezza	24
2. INTRODUZIONE	24
3. COMANDI OPERATIVI	25

4. SCHEMI DI PERFORAZIONE	25
5. SOSTITUZIONE DELLE MATRICI DI PERFORAZIONE INTERCAMBIABILI	26
6. OPERAZIONI DI PERFORAZIONE	26
7. INCEPPAMENTI DELLA CARTA	26
8. CONTENITORE RESIDUI PERFORAZIONE	27
9. ASSISTENZA TECNICA	27
10. RISOLUZIONE DEI PROBLEMI	27
11. SPECIFICHE TECNICHE	27

1. MESSAGGI RELATIVI ALLA SICUREZZA



L'UTILIZZO DELLA MACCHINA IN CONDIZIONI DI SICUREZZA È MOLTO IMPORTANTE PER GBC. ALL'INTERNO DI QUESTO MANUALE E SULLA MACCHINA STESSA SONO PRESENTI IMPORTANTI MESSAGGI E INFORMAZIONI RELATIVI ALLA SICUREZZA. ASSICURARSI DI LEGGERE ATTENTAMENTE E COMPRENDERE TUTTA LA DOCUMENTAZIONE RELATIVA ALLA SICUREZZA PRIMA DI UTILIZZARE LA MACCHINA.

TUTTI I MESSAGGI RELATIVI ALLA SICUREZZA PRESENTI IN QUESTO MANUALE DELL'OPERATORE SONO PRECEDUTI DA UN SIMBOLO DI PERICOLO. TALE SIMBOLO INDICA UN POTENZIALE PERICOLO DI LESIONI ALLE PERSONE O UN RISCHIO DI DANNI ALLA MACCHINA O AGLI IMPIANTI.



SU STREAMPUNCH SONO PRESENTI LE SEGUENTI ETICHETTE:



Questo messaggio di sicurezza significa che potreste prendere una scossa, perché disconnettere l'alimentazione da questa sezione non interrompe la corrente nelle sezioni adiacenti della macchina.



Questo messaggio relativo alla sicurezza indica un potenziale pericolo di gravi lesioni personali o morte se si apre la macchina esponendosi a tensioni elettriche pericolose. Non rimuovere MAI i pannelli di copertura fissati sulla macchina con viti. Faccia riferimento SEMPRE i requisiti di servizio a servizio qualificato personale

Misure di sicurezza importanti



- Utilizzare StreamPunch esclusivamente per le funzioni per cui è stato progettato, ossia per la perforazione di carta e copertine, in base alle specifiche tecniche riportate.
- Conservare questo Manuale dell'operatore per consultazioni successive.



ATTENZIONE: L'INTERRUTTORE D'ALIMENTAZIONE DELLA STAMPANTE NON INTERROMPE L'ALIMENTAZIONE DELLA PERFORATRICE.



ATTENZIONE: L'INTERRUTTORE D'ALIMENTAZIONE DELLA PERFORATRICE NON INTERROMPE L'ALIMENTAZIONE DELLA STAMPANTE.

- La macchina StreamPunch deve essere collegato a una fonte di alimentazione con una tensione corrispondente alle specifiche relative alla tensione di alimentazione presenti nelle istruzioni operative della macchina (riportate anche sull'etichetta del numero di serie).
- Il terminale di terra fornisce un collegamento di sicurezza ed è funzionale esclusivamente con l'apposito tipo di presa di alimentazione con messa a terra. Se non è possibile inserire la spina nella presa, contattare un elettricista qualificato per l'installazione di una presa idonea. Non modificare la spina del cavo di alimentazione (se presente) di StreamPunch. È fornita per garantire la sicurezza dell'operatore.
- Scollegare dall'alimentazione StreamPunch se si desidera spostare la macchina oppure quando questa non viene utilizzata per un periodo di tempo prolungato.
- Non azionare StreamPunch se il cavo o la spina di alimentazione della macchina è danneggiato. Non azionare la macchina se presenta malfunzionamenti, se è stato versato liquido nella macchina o se la macchina presenta danni di qualsiasi tipo.
- Non sovraccaricare le prese di alimentazione oltre le loro capacità. Il sovraccarico delle prese può causare incendi o rischio di scosse elettriche.

Pulizia

- Per pulire le parti esterne di StreamPunch, utilizzare un panno morbido inumidito.
- Non utilizzare detersivi o solventi: possono danneggiare la macchina.



Messaggi relativi alla sicurezza



CARATTERISTICHE DEL CAVO DI ALIMENTAZIONE PRINCIPALE

(LA NOTA SEGUENTE SI APPLICA ESCLUSIVAMENTE ALLE UNITÀ CON TENSIONE DI ALIMENTAZIONE DI 230V 50/60HZ, INSTALLATE NELL'AMBITO DELL'UNIONE EUROPEA)



ATTENZIONE: PER LA SCELTA DI UN CAVO CON SPINA DI COLLEGAMENTO ALLA PRESA DI ALIMENTAZIONE DA UTILIZZARE CON STREAMPUNCH, OSSERVARE SEMPRE LE SEGUENTI MISURE PRECAUZIONALI

Il cavo di alimentazione è costituito da tre parti: spina di collegamento all'alimentazione, cavo e connettore alla macchina. Ciascuno di tali componenti deve essere conforme alla normativa di sicurezza CEE.

Di seguito sono riportati i requisiti elettrici minimi relativi al cavo di alimentazione specifico, a scopo di sicurezza.

NON UTILIZZARE CAVI DI ALIMENTAZIONE NON CONFORMI AI REQUISITI ELETTRICI MINIMI RIPORTATI DI SEGUITO.

SPINA: 3 ampere, 250 volt, 50/60 Hz, classe 1, 3 conduttori, conforme alle Norme di sicurezza CEE.

CAVO: tipo H05VV-F3G0.75, Norme armonizzate (< HAR>). I simboli "< >" indicano i cavi conformi allo standard europeo specifico. (NOTA: "HAR" può essere sostituito dal marchio di approvazione di un'agenzia europea per la sicurezza che abbia approvato l'idoneità del cavo. Esempio: "< VDE >").

CONNETTORE ALLA MACCHINA: 3 ampere, 250 volt, 50/60 Hz, conforme alle Norme di sicurezza CEE, tipo IEC 320. La lunghezza del cavo di alimentazione non deve essere superiore a 3 metri. È possibile utilizzare un cavo con caratteristiche elettriche superiori rispetto ai requisiti elettrici minimi indicati.

Assistenza tecnica

Non eseguire tentativi di assistenza tecnica su StreamPunch in assenza di personale specializzato. Contattare un responsabile dell'assistenza tecnica autorizzato per qualsiasi tipo di riparazione necessaria o per i principali interventi di manutenzione di StreamPunch.



NON RIMUOVERE IL PANNELLO DI COPERTURA DELLA MACCHINA.

NESSUNO dei componenti interni alla macchina può essere riparato dall'utente. In tal modo si evitano potenziali rischi di lesioni personali e/o danni alla macchina o agli impianti.

Sicurezza

I LED di servizio indicano:

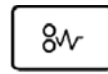

Inceppamento carta



Chiusura sportello



Controllare matrice di perforazione



Modalità perforazione

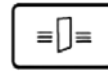

Contenitore residui perforazione assente



Alimentazione

INCEPPAMENTO CARTA: indica che si è verificato un inceppamento della carta.

CONTENITORE RESIDUI PERFORAZIONE PIENO/ASSENTE: indica che è necessario svuotare il contenitore residui perforazione oppure che quest'ultimo è mancante o non inserito correttamente.

MODALITÀ PERFORAZIONE: indica che il sistema è in modalità perforazione.

CONTROLLARE MATRICE DI PERFORAZIONE: indica che una matrice di perforazione non è installata correttamente.

CHIUSURA SPORTELLA: indica che lo sportello di accesso non è chiuso correttamente.

ALIMENTAZIONE: indica che la macchina è collegata all'alimentazione elettrica ed è stata attivata.

Queste istruzioni sono state concepite per fornire informazioni di base sulla perforatrice StreamPunch e sul relativo funzionamento. Leggerle

2. INTRODUZIONE

Grazie per aver acquistato StreamPunch. È un sistema di produzione versatile che consente di perforare documenti secondo schemi diversi con la semplice sostituzione delle matrici di perforazione. È stato inoltre progettato in modo da essere facile da utilizzare.

StreamPunch rappresenta una soluzione innovativa per la perforazione della carta, con le seguenti caratteristiche tecniche:

- Set di matrici a sostituzione rapida con bloccaggio automatico (senza ausilio di strumenti né leve).
- Tutte le matrici di perforazione StreamPunch sono dotate di un'etichetta identificativa su cui sono riportati il tipo e lo schema di perforazione.
- Apposito alloggiamento per la conservazione delle tre matrici di perforazione supplementari, presente al di sopra del bypass fogli.

3. COMANDI OPERATIVI

- A. Interruttore di alimentazione: "I/O"**
Deve essere sempre posizionato su "ON"
- B. Contenitore residui perforazione:**
Contenitore facilmente accessibile per consentire un rapido smaltimento dei residui della perforazione
- C. Sostituzione matrici di perforazione:**
Viene eseguita senza ausilio di strumenti e richiede solo alcuni secondi
- D. Alloggiamento per la conservazione delle matrici di perforazione:**
Contiene fino a tre matrici di perforazione di riserva
- E. Bypass perforazione:**
Percorso breve e diretto della carta per documenti da non perforare.
- F. Percorso in modalità perforazione:**
La curva ad ampio raggio supporta carichi fino a 216 g/m²
- G. Indicatori LED:**
Indicano all'operatore se l'alimentazione è attivata, se la macchina è in modalità perforazione, se il contenitore residui perforazione è pieno o non inserito correttamente, se la matrice di perforazione non è alloggiata correttamente, se lo sportello è aperto o se si è verificato un inceppamento di carta.

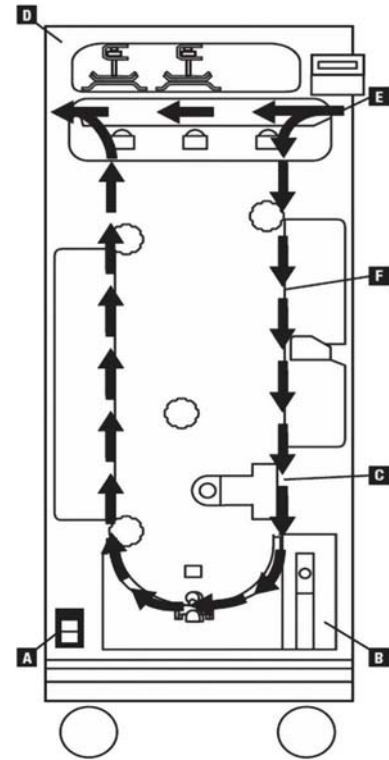
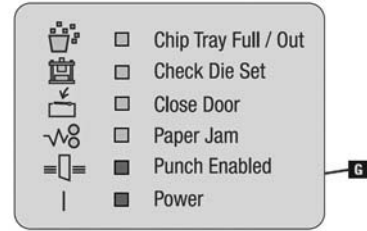

4. SCHEMI DI PERFORAZIONE

StreamPunch è dotato di diversi set di matrici di perforazione a sostituzione rapida che consentono di perforare documenti in serie in base alla matrice scelta. È possibile utilizzare StreamPunch per perforare documenti in base a uno degli schemi di perforazione riportati nella Tabella 1 utilizzando la matrice di perforazione appropriata.

Per la rilegatura con pettini in plastica, utilizzare la seguente matrice:

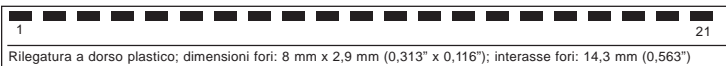

Per la rilegatura Twin Loop™, utilizzare la seguente matrice:

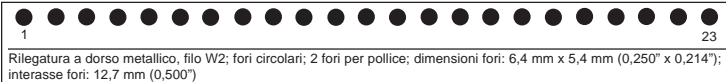
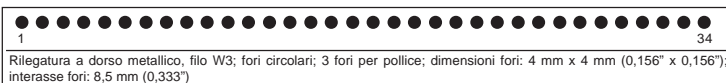

Per la rilegatura Color Coil™ utilizzare la seguente matrice:

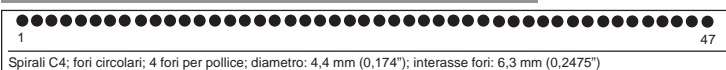

Per la rilegatura Velo™ utilizzare la seguente matrice:

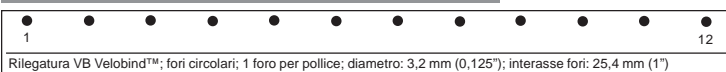

Foratura di fogli sciolti per raccoglitori ad anelli, utilizzare la seguente matrice:

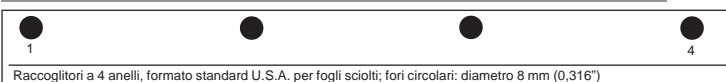

Per la rilegatura Proclick® utilizzare la seguente matrice:



Notare che a ciascun tipo di perforazione elencato sopra è associata una matrice di perforazione specifica per StreamPunch. L'unità StreamPunch può contenere fino a quattro matrici di perforazione (una nell'alloggiamento operativo e tre nell'alloggiamento di conservazione delle matrici di riserva).

Per l'acquisto di matrici di perforazione aggiuntive o di ricambio, contattare un rivenditore autorizzato.

5. SOSTITUZIONE DELLE MATRICI DI PERFORAZIONE INTERCAMBIABILI

StreamPunch dispone di utili matrici di perforazione intercambiabili, che consentono di perforare documenti in modo economico con molti tipi di perforazione diversi. La sostituzione delle matrici di perforazione della macchina è un'operazione semplice e rapida, come risulta evidente dalle seguenti istruzioni:

Rimozione delle matrici di perforazione dalla macchina: l'alloggiamento per le matrici di perforazione intercambiabili di StreamPunch si trova nella parte anteriore destra della macchina. Se in StreamPunch è già installata una matrice di perforazione, è possibile rimuoverla in modo semplice seguendo le istruzioni riportate di seguito:

Operazione 1: arrestare la stampante/copiatrice.

Operazione 2: aprire lo sportello di accesso di StreamPunch.

Operazione 3: impugnare saldamente la maniglia e tirare energicamente. Questa trazione energetica disinnesta il meccanismo di bloccaggio automatico, consentendo di estrarre la matrice di perforazione.

Operazione 4: continuare a tenere la maniglia fino a che la serie di stampi non sia completamente rimossa, sostenendoli con tutte e due le maniglie

Operazione 5: conservare con cura la matrice di perforazione estratta nell'apposito alloggiamento di conservazione delle matrici presente nella parte superiore di StreamPunch (tenere lontano da polvere e impurità, evitare di far cadere piani di lavoro, ecc.).

Operazione 6: selezionare la matrice desiderata per la nuova operazione di perforazione e inserirla nell'apposito alloggiamento. Esercitare una pressione energetica sulla matrice di perforazione fino a quando non si blocca in posizione.

ATTENZIONE: PERICOLO DI SCHIACCIAMENTO. DURANTE L'INSTALLAZIONE DELLE MATRICI DI PERFORAZIONE IN STREAMPUNCH, TENERE SEMPRE LE DITA E ALTRE PARTI DEL CORPO FUORI DALL'ALLOGGIAMENTO PER LE MATRICI PRESENTI NELLA MACCHINA E LONTANO DA TUTTE LE PARTI DELLE MATRICI DI PERFORAZIONE, FATTA ECCEZIONE PER L'APPOSITO FORO DI PRESA PRESENTE SULLA MATRICE. LA MANCATA OSSERVANZA DI QUESTE MISURE PRECAUZIONALI PUÒ ESSERE CAUSA DI LESIONI PERSONALI.



Operazione 7: chiudere lo sportello di accesso.

Operazione 8: attivare la perforatrice e procedere con le operazioni di stampa e di perforazione.

6. OPERAZIONI DI PERFORAZIONE

Una volta installata in StreamPunch la matrice di perforazione appropriata, è possibile iniziare l'operazione di perforazione. Nei paragrafi seguenti viene illustrata la procedura per l'attivazione della macchina. Si consiglia di leggerli per intero in modo da acquisire informazioni sui diversi componenti della macchina e delle matrici di perforazione.

Il LED DI ALIMENTAZIONE deve essere acceso. In caso contrario, attivare l'alimentazione elettrica tramite l'interruttore di alimentazione (I/O) situato nella parte anteriore del modulo StreamPunch.



PERFORATRICE ATTIVATA: la modalità di perforazione viene selezionata mediante la schermata di Funzionamento stampante. Il LED si accenderà durante l'esecuzione di una perforazione.



CHIUSURA SPORTELLLO e INCEPPAMENTO CARTA: Se uno di questi due LED è acceso, non è possibile eseguire cicli né in modalità bypass né in modalità perforazione fino a quando le due aree segnalate non vengono controllate e ripristinate per il funzionamento.



Se questo LED è acceso, indica che il contenitore residui perforazione NON È INSERITO CORRETTAMENTE.



CONTENITORE RESIDUI PERFORAZIONE PIENO/ ASSENTE e CONTROLLARE MATRICE DI PERFORAZIONE: Se uno di questi due LED è acceso, è possibile eseguire un ciclo in modalità bypass, ma non in modalità perforazione.



CONTENITORE RESIDUI PERFORAZIONE PIENO/ ASSENTE: se questo LED è lampeggiante, indica che il contenitore residui perforazione è PIENO. Se questo LED è acceso costantemente, indica che il contenitore residui perforazione NON È INSERITO CORRETTAMENTE.



ALIMENTAZIONE: se questo LED è spento, non è possibile inserire carta in StreamPunch né per il ciclo di lavoro in modalità bypass né per quello in modalità perforazione. La carta si inceppa non appena viene alimentata in StreamPunch.

7. INCEPPAMENTI DELLA CARTA

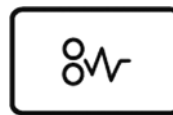

Questo simbolo indica un inceppamento della carta. Per agevolare l'eliminazione di inceppamenti carta in una delle aree riportate di seguito, ruotare le piccole manopole disponibili per far avanzare la carta.

Area

Descrizione

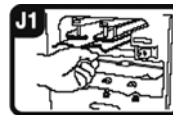

Se la carta si è inceppata nell'area di bypass perforazione, sollevare la piastra di guida della carta presente all'interno, quindi inserire la mano e rimuovere la carta inceppata.



Se la carta si è inceppata nel collettore inferiore del percorso carta, spostare lo sportello verso destra, quindi inserire la mano nel collettore e rimuovere la carta inceppata.

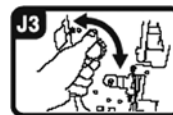

Se si è verificato un inceppamento della carta o della matrice di perforazione, ruotare la manopola J3 sulla posizione HOME (con le frecce allineate), estrarre la matrice di perforazione e rimuovere la carta.

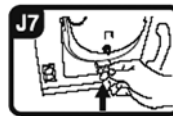
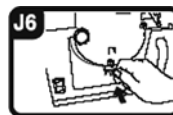
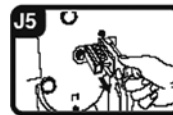
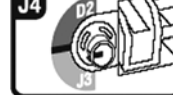

Se la carta si è inceppata nel collettore inferiore del percorso di perforazione della carta, premere la leva di blocco del collettore inferiore, quindi inserire la mano e rimuovere tutta la carta inceppata.



Se la carta si è inceppata nel collettore superiore del percorso carta verso l'alto, spostare lo sportello verso sinistra, quindi inserire la mano nel collettore e rimuovere la carta inceppata.



8. CONTENITORE RESIDUI PERFORAZIONE

Il vassoio dei residui di carta di StreamPunch è collocato sulla parte anteriore della base della macchina. Estrarre e svuotare periodicamente il vassoio. StreamPunch è dotata di microprocessori che comunicano all'operatore quando occorre svuotare il vassoio dei residui di carta. Quando la Perforatrice ha eseguito un certo numero di cicli e il livello del vassoio è in prossimità del limite della capacità, il LED Chip Tray Full (vassoio residui carta pieno) inizia a lampeggiare. Se necessario, la perforatrice StreamPunch può essere utilizzata per un breve periodo, ma tale scelta è sconsigliata.

Si deve svuotare il raccogli trucioli nella posizione "acceso" così che i sensori possano identificare quest'azione. In questo modo si assicurerà che il LED si azzeri automaticamente.

9. ASSISTENZA TECNICA

- Se è necessario un intervento di assistenza tecnica per StreamPunch, contattare il responsabile dell'assistenza tecnica autorizzata di zona.
- NESSUNO dei componenti interni alla macchina può essere riparato dall'utente. In tal modo si evitano potenziali rischi di lesioni personali e/ o danni alla macchina o agli impianti. **NON RIMUOVERE IL PANNELLO DI COPERTURA DELLA MACCHINA.**
- Si consiglia di sottoporre StreamPunch a interventi di manutenzione preventiva ogni 6 mesi o a intervalli più brevi, a seconda dell'utilizzo.
- Per ottimizzare la durata dello Stampo, applicare un leggero strato di olio per macchine, almeno ogni 50 mila perforazioni (ogni 250 mila perforazioni per gli stampi a durata elevata). Applicare l'olio sul materiale esposto vicino al perno o su qualsiasi foro che lo necessiti. Non utilizzare lubrificanti spray.
- L'olio degli stampi potrebbe macchiare le prime copie quando la macchina viene usata per la prima volta dopo un'applicazione recente di olio. In tal caso, effettuare delle copie di prova fino a quando non vengono emesse delle copie pulite.

10. RISOLUZIONE DEI PROBLEMI

Problema	Probabile causa
Alimentazione interrotta, non viene eseguita la perforazione	Cavo di alimentazione non collegato nella parte posteriore della macchina o non connesso correttamente alla presa della parete. Interruttore di accensione/spengimento non attivato.
Impossibile estrarre la matrice di perforazione esercitando una trazione moderata	La matrice di perforazione è impostata in modalità ciclo parziale. Ruotare la manopola della matrice di perforazione (J3) sulla posizione HOME. La posizione Home è quella in cui le frecce sono allineate. A questo punto deve essere possibile estrarre semplicemente la matrice di perforazione. Vedere anche INCEPPAMENTI DELLA CARTA.

11. SPECIFICHE TECNICHE

Macchine con alimentazione a 230V	
Velocità	Fino a 135 fogli al minuto
Dimensione foglio perforato	A4 - 21 cm x 29,7cm
Bordo di perforazione	Bordo 27,94 cm per formato A4
Carico di carta	75 gsm - 216 gsm
Dimensione del foglio nella modalità bypass della carta	Dimensioni e carichi di carta uguali a quelli per la stampante
Funzioni di perforazione	Foglio singolo
Alimentazione elettrica	230V CA / 50 Hz / Monofase
Elettrico	BTUs/Ora 1160BTU/HR Watt 240W Ampère 1.3A
Certificazione di sicurezza	TUV/GS, CE accordo EN60950-1:A11 IEC60950-1
Dimensioni	30,5 cm (12") (L) x 97,8 cm (38,5") (H) x 72,3 cm (28,5") (L)
Peso	70 Kg (154 lbs.)
Peso per la spedizione	115.5 Kg (254 lbs.)
Luogo di produzione	Montato in Taiwan

Garanzia

Il funzionamento di questa macchina è garantito per un anno dalla data di acquisto, soggetto ad un uso normale. Durante il periodo di garanzia, GBC, a proprio giudizio, potrà riparare o sostituire gratuitamente la macchina difettosa. Difetti provocati da un uso errato o un uso improprio non sono coperti dalla garanzia. Sarà richiesta la prova della data di acquisto. Riparazioni o modifiche effettuate da persone non autorizzate da GBC rendono nulla la garanzia. È nostro obiettivo assicurare il funzionamento dei nostri prodotti nelle specifiche dichiarate. Questa garanzia non ha effetto sui diritti legali garantiti ai consumatori come effetto di leggi nazionali applicabili che regolano la vendita di beni.

INHOUDSOPGAVE

1. VEILIGHEIDSINFORMATIE	28	4. PERFORATIEPATRONEN	30
Belangrijke veiligheidsvoorschriften	28	5. MESBLOKKEN VERWISSELEN	31
Reiniging	28	6. PERFOREREN	31
Veiligheidsbericht	29	7. PAPIERSTORINGEN	31
Onderhoud	29	8. AFVALBAK	32
Veiligheid	29	9. ONDERHOUD	32
2. INLEIDING	29	10. STORINGEN	32
3. BEDIENINGSKNOPPEN	30	11. SPECIFICATIES	32

1. VEILIGHEIDSINFORMATIE

VOOR GBC IS UW VEILIGHEID EN DIE VAN ANDEREN VAN ESSENTIEEL BELANG. IN DEZE HANDLEIDING EN OP DE MACHINE TREFT U BELANGRIJKE VEILIGHEIDSVORSCHRIFTEN EN -WAARSCHUWINGEN AAN. LEES DEZE VOORSCHRIFTEN EN WAARSCHUWINGEN ZORGVULDIG DOOR VOORDAT U DE MACHINE GAAT BEDIENEN.

ELKE VEILIGHEIDSWAARSCHUWING IN DEZE BEDIENINGSHANDLEIDING WORDT VOORAFGEHAAN DOOR EEN WAARSCHUWINGSSYMBOL. DIT SYMBOL DUIDT OP EEN MOGELIJK GEVAAR, DAT PERSOONLIJK LETSEL OF BESCHADIGING VAN DE MACHINE OF HET BEDRIJFSPAND TOT GEVOLG KAN HEBBEN.

OP DE STREAMPUNCH TREFT U HET VOLGENDE PICTOGRAM AAN:



Dit bericht voor veiligheid betekent dat U een elektrische schok zoudt kunnen krijgen, want het afsluiten van de stroom van deze sector sluit niet de stroom af van de aansluitende secties van de machina



Deze waarschuwing houdt in dat u ernstig of dodelijk gewond kunt raken door de machine te openen en uzelf bloot te stellen aan gevaarlijke spanningen. Verwijder NOOIT de beschermkappen. Laat onderhouds-werkzaamheden ALTIJD uitvoeren door bevoegd personeel.

Belangrijke veiligheidsvoorschriften

- Gebruik de StreamPunch uitsluitend voor het daarvoor bestemde doel, het perforeren van papier en kaften, overeenkomstig de aangegeven specificaties.
- Bewaar deze bedieningshandleiding zorgvuldig, zodat u deze later nog eens kunt raadplegen.



VOORZICHTIG: MET DE AAN/UIT-SCHAKELAAR VAN DE PRINTER SCHAKEL U NIET DE STROOM NAAR DE PERFOREERMACHINE UIT.



VOORZICHTIG: MET DE AAN/UIT-SCHAKELAAR VAN DE PERFOREERMACHINE SCHAKELT U NIET DE STROOM NAAR DE PRINTER UIT.

- Sluit de StreamPunch aan op een voeding die overeenkomt met de nominale spanningswaarden van de machine (staan ook op het etiket met het serienummer).
- De geaarde stekker is een veiligheidsvoorziening en past alleen op een geschikte geaarde contactdoos. Neem contact op met een erkende installateur als u de stekker niet in de contactdoos kunt steken en laat een geschikte contactdoos plaatsen.
- Breng geen andere stekker aan op het uiteinde van het snoer (indien geleverd) van de StreamPunch. De stekker is geleverd met het oog op uw veiligheid.
- Verwijder de stekker van de StreamPunch uit de contactdoos voordat u de machine verplaatst of wanneer u de machine gedurende langere tijd niet gebruikt.
- Gebruik de StreamPunch niet als het netsnoer of de stekker van de machine beschadigd is. Gebruik de machine niet in het geval van een storing, als er vloeistof in de machine is gemorst of als de machine op enigerlei wijze beschadigd is.
- Voorkom overbelasting van contactdozen. Overbelasting kan brand of een elektrische schok tot gevolg hebben.

Reiniging

- U kunt de StreamPunch aan de buitenkant reinigen met een zachte, vochtige doek.
- Gebruik geen schoonmaak- of oplosmiddelen, aangezien deze de machine kunnen beschadigen.

Veiligheidsbericht



NETSNOER

(HET ONDERSTAANDE IS ALLEEN VAN TOEPASSING OP EEN NOMINALE SPANNING VAN 230 V, 50/60 HZ EN GELDT ALLEEN BINNEN DE EUROPESE UNIE.)



VOORZICHTIG: HOUD U ALTIJD AAN DE VOLGENDE VOORZORGSMAATREGELEN ALS U EEN AFNEEMBAAR SNOER KIEST VOOR DE STREAMPUNCH.

De snoerset bestaat uit drie delen: de verbindingsstekker, de kabel en de apparaatstekker. Elk van deze onderdelen moet voorzien zijn van een bewijs van overeenstemming met Europese veiligheidsvoorschriften.

Hieronder wordt met het oog op de veiligheid, de minimale nominale spanningswaarden voor de snoerset vermeld.

GEBRUIK GEEN SNOERSETS DIE NIET VOLDOEN AAN DE VOLGENDE MINIMUMEISEN.

STEKKER: 3 ampère, 250 volt, 50/60 Hz, stroomdraad klasse 1, 3, voldoet aan Europese veiligheidsvoorschriften.

KABEL: Type H05VV-F3G0.75, geharmoniseerd (< HAR>). De tekens "<>" geven aan dat de kabel voldoet aan de van toepassing zijnde Europese norm. (LET OP: "HAR" kan worden vervangen door de naam van de Europese instantie die het snoer heeft goedgekeurd. Een voorbeeld hiervan is "< VDE >".)

APPARAATSTEKKER: 3 ampère, 250 volt, 50/60 Hz, voldoet aan Europese veiligheidsvoorschriften, Type IEC 320. De snoerset mag niet langer zijn dan 3 meter. Een snoerset waarvan een onderdeel een nominale spanningswaarde heeft die hoger is dan de aangegeven minimale waarde kan eveneens worden gebruikt.

Onderhoud

Besteed het onderhoud van de StreamPunch uit. Laat reparaties of groot onderhoud van de StreamPunch uitvoeren door een erkend onderhoudsbedrijf.



VERWIJDER DE BESCHERMKAP VAN DE MACHINE NIET.

U mag de machineonderdelen NIET zelf vervangen. Dit om persoonlijk letsel en/of beschadiging van de machine of het bedrijfspand te voorkomen.

Veiligheid

Gebruiksvriendelijke lampen met de volgende betekenissen:

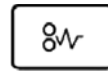

Papierstoring



Mesblok controleren



Afvalbak Vol/Uit



Deur sluiten

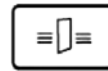

Perforeermachine Aan

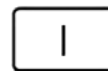

Stroom

PAPIERSTORING: Geeft aan dat er een papierstoring is.

AFVALBAK VOL/UIT: Geeft aan dat de afvalbak moet worden geleegd, ontbreekt of niet goed is geïnstalleerd.

PERFOREERMACHINE AAN: Geeft aan dat het systeem in de perforeermodus staat.

MESBLOK CONTROLEREN: Geeft aan dat het mesblok niet goed geïnstalleerd is.

DEUR SLUITEN: Geeft aan dat de deur niet goed gesloten is.

STROOM: Geeft aan dat de machine is aangesloten en de stroom aan is.

Deze handleiding is geschreven om u vertrouwd te maken met de StreamPunch en de werking daarvan. Lees de handleiding zorgvuldig door. Bewaar de handleiding zorgvuldig, zodat u deze later nog eens kunt raadplegen.

2. INLEIDING

Dank u voor uw aankoop van de StreamPunch. Het is een veelzijdig productiesysteem waarmee u documenten kunt perforeren voor verschillende inbindstijlen door eenvoudig het mesblok te verwisselen. Verder heeft de machine een gebruiksvriendelijke constructie.

De StreamPunch is een innovatieve oplossing voor het perforeren van papier en biedt verschillende mogelijkheden:

- Snel verwisselbare mesblokken die automatisch vergrendelen zonder gereedschap of hendels.
- Alle mesblokken van de StreamPunch zijn voorzien van een identificatielabel waarop het gatenpatroon en de naam staan.
- Handige opslagruimte boven de rechtstreekse papierbaan voor drie extra mesblokken.

3. BEDIENINGSKNOPPEN

- A. Aan/uit-schakelaar: "I/O"**
Moet altijd op "AAN" staan.
- B. Afvalbak:**
Gemakkelijk bereikbare afvalbak voor het snel verwijderen van afval.
- C. Mesblokken verwisselen:**
Wordt gedaan zonder gereedschap en neemt slechts enkele seconden in beslag.
- D. Opslagruimte voor mesblokken:**
Voor 3 reserve mesblokken.
- E. Rechtstreekse papierbaan:**
Korte, rechte papierbaan voor niet-geperforeerde documenten.
- F. Perforatiebaan:**
Brede U-bocht voor kaften tot 216 g/m²
- G. Lampen:**
Laten de operator weten dat de stroom is ingeschakeld, de perforeermachine is ingeschakeld, de afvalbak vol of uitgenomen is, het mesblok onjuist is geïnstalleerd, de deur open is of dat er sprake is van een papierstoring.

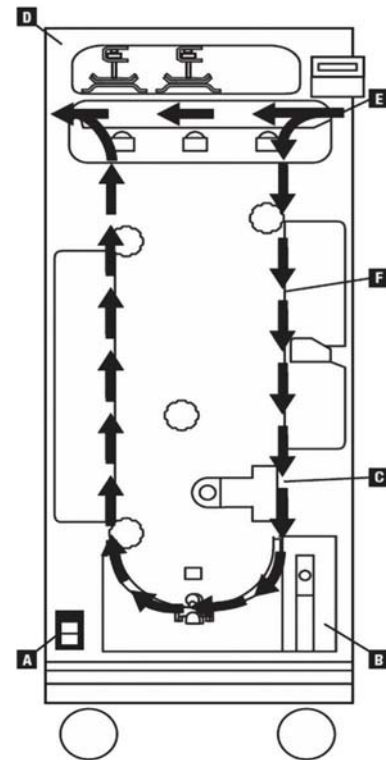
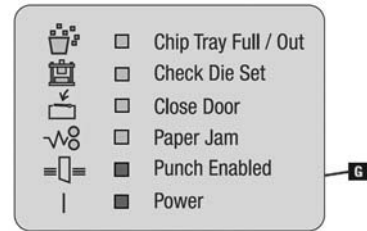

4. PERFORATIEPATRONEN

De StreamPunch is voorzien van een verscheidenheid van gemakkelijk te verwisselen mesblokken, waarmee u doorlopend aangevoerde documenten kunt perforeren voor allerlei inbindstijlen. Door het juiste mesblok te kiezen, kunt u met de StreamPunch documenten perforeren voor elk van de in tabel 1 aangegeven inbindstijlen.

Voor plastic ringen kiest u:

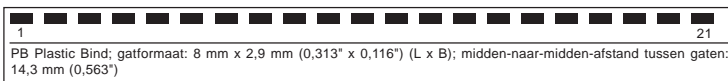

Voor TwinLoop™ kiest u:

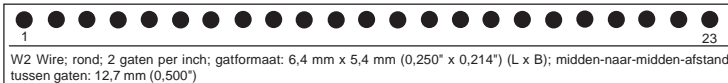
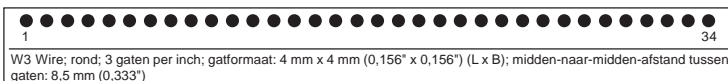

Voor ColorCoil™ kiest u:

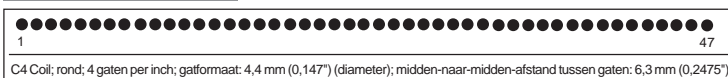

Voor VeloBind® kiest u:

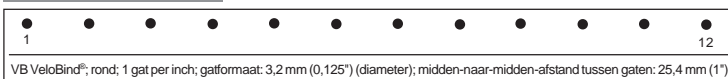

Voor losbladig inbinden kiest u:

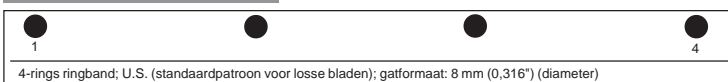

Voor Proclick® kiest u:

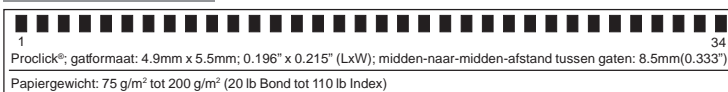

Houd er rekening mee dat u voor elke bovengenoemde inbindstijl een apart mesblok op de StreamPunch nodig hebt. De StreamPunch heeft plaats voor vier mesblokken (één in de sleuf en drie in de opslagruimte).

Neem contact op met uw dealer voor extra of vervangende mesblokken.

5. MESBLOKKEN VERWISSELEN

De StreamPunch biedt u het gemak van verwisselbare mesblokken, waardoor u voordelig documenten kunt perforeren voor een grote verscheidenheid van inbindstijlen. De mesblokken zijn snel en eenvoudig te verwisselen, zoals de onderstaande instructies duidelijk maken.

Mesblokken verwijderen uit de machine: De sleuf voor de verwisselbare mesblokken bevindt zich aan de rechtervoorzijde van de StreamPunch. Als er al een mesblok is geïnstalleerd in de StreamPunch, kunt u dit eenvoudig als volgt verwijderen:

Stap 1: Stop de printer/kopieermachine.

Stap 2: Open de deur van de StreamPunch.

Stap 3: Pak de handgreep stevig vast en trek er hard aan. Hierdoor wordt het automatische vergrendelingsmechanisme losgezet en kan het mesblok uitgenomen worden.

Stap 4: Trek aan de handgreep tot de drukstempelset volledig verwijderd is, terwijl u deze ondersteunt met beide handgrepen.

Stap 5: Leg het verwijderde mesblok in de opslagruimte aan de bovenzijde van de StreamPunch (bewaars de mesblokken stof- en vuilvrij en voorkom dat ze vallen).

Stap 6: Kies het gewenste mesblok en schuif dit in de sleuf. Druk het mesblok stevig in de sleuf totdat het vergrendelt.



VOORZICHTIG: MOGELIJK KLEMGEVAAR. KOM BIJ HET INSTALLEREN VAN MESBLOKKEN IN DE STREAMPUNCH NIET MET UW VINGERS OF ANDERE LICHAAMSDLEN IN DE SLEUF VOOR DE MESBLOKKEN EN RAAK HET MESBLOK ALLEEN AAN DOOR UW VINGER IN DE DAARVOOR BESTEMDE OPENING TE STEKEN. HET NIET IN ACHT NEMEN VAN DEZE VOORZORGSMATREGEEL KAN LETSEL TOT GEVOLG HEBBEN.

Stap 7: Sluit de deur.

Stap 8: Schakel de perforatiemachine in en ga verder met afdrucken en perforeren.

6. PERFOREREN

Nadat u het juiste mesblok in de StreamPunch hebt geïnstalleerd, kunt u met perforeren beginnen. Hieronder wordt uitgelegd hoe u de machine in werking stelt. Lees dit in zijn geheel door en raak vertrouwd met de verschillende machineonderdelen.

Het voedingslampje moet branden. Als dit niet het geval is, schakelt u de stroom in met de aan/uit-schakelaar (I/O) aan de voorzijde van de StreamPunch.



PERFOREERSTAND INGESCHAKELD: De perforeerstand wordt geselecteerd via het printerbedieningsscherm. De indicator brandt als er een perforeertaak bezig is.



DEUR SLUITEN en PAPIERSTORING: Als een van deze lampjes brandt, kan er pas weer papier rechtstreeks doorgevoerd of geperforeerd worden als de deur gesloten is en de papierstoring is verholpen.



AFVALBAK VOL/UIT en MESBLOK CONTROLEREN: Als een van deze lampjes brandt, kan papier wel rechtstreeks doorgevoerd, maar niet geperforeerd worden.



AFVALBAK VOL/UIT: Als dit lampje knippert, is de afvalbak vol. Als dit lampje continu brandt, is de afvalbak uitgenomen.



STROOM: Als dit lampje niet brandt, kan er geen papier rechtstreeks doorgevoerd of geperforeerd worden. Het papier blijft vastzitten bij het binnengaan van de StreamPunch.

7. PAPIERSTORINGEN

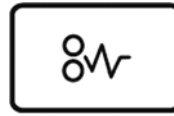

Dit symbool duidt op een papierstoring. Voor het verhelpen van papierstoringen in een van de volgende onderdelen van de StreamPunch, draait u aan een of meer van de knopjes om het papier vooruit te bewegen

Onderdeel

Beschrijving

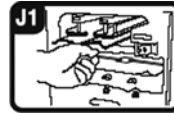

Als er papier vastzit in de rechtstreekse papierbaan, beweegt u de papiergeleidingsplaat omhoog, waarna u het vastzittende papier kunt verwijderen.



Als er papier vastzit in de naar beneden lopende papiergoot, beweegt u de deur naar rechts, waarna u het vastzittende papier kunt verwijderen.

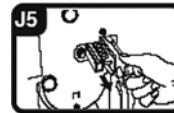
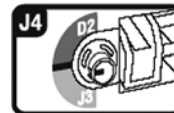

Als er papier vastzit in het mesblok, zet u knop J3 in de beginstand (pijlen liggen tegen elkaar), trekt u het mesblok uit en verwijdert u het papier.

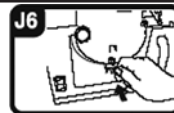

Als er papier vastzit in de onderste goot van de perforatiebaan, drukt u op de vergrendeling van de goot, waarna u het vastzittende papier kunt verwijderen.

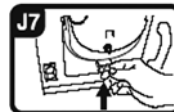

Als er papier vastzit in de naar boven lopende papiergoot, beweegt u de deur naar links, waarna u het vastzittende papier kunt verwijderen.



8. AFVALBAK

De papiersnipperlade van uw StreamPunch bevindt zich vooraan aan de onderkant van het apparaat. De lade moet regelmatig uitgenomen en leeggemaakt worden. De StreamPunch is voorzien van microprocesstechnologie om de gebruiker te laten weten dat de snipperlade moet worden leeggemaakt. Als er een bepaald aantal keer geperforeerd is of als de papiersnipperlade helemaal vol zit, dan begint de indicator 'Snipperlade controleren' aan en uit te knippen. U kunt de StreamPunch desgewenst nog een korte tijd blijven gebruiken, maar het is beter dit niet te doen.

De chiplade moet worden leeggemaakt terwijl Power is aangezet zodat de sensoren in staat zijn deze handeling te identificeren. Dit verzekert dat de LED zichzelf reset.

9. ONDERHOUD

- Neem voor het onderhoud van de StreamPunch contact met uw dealer.
- U mag de machineonderdelen NIET zelf vervangen. VERWIJDER DE BESCHERMKAP NIET om persoonlijk letsel en/of beschadiging van de machine of het bedrijfspand te voorkomen.
- Wij raden u aan ten minste elke 6 maanden preventief onderhoud aan de StreamPunch te laten uitvoeren, afhankelijk van de gebruiksintensiteit.
- Om ervoor te zorgen dat de ponsstempels langer meegaan, dient u minstens één keer per 50 perforaties een dunne laag machineolie aan te brengen (één keer per 250.000 perforaties bij extra duurzame ponsstempels). Breng de olie aan op de onbedekte tampon/het vilt bij de pin of elke gemarkeerde olieopening. Gebruik geen smeermiddel in een spuitbus.
- Er kunnen olievlekken van de ponsstempels op de eerste kopieën zitten als het apparaat voor het eerst wordt gebruikt of als er net opnieuw machineolie is aangebracht. Maak in dit geval een aantal testkopieën tot er schone kopieën kunnen worden gemaakt.

10. STORINGEN

Storing	Mogelijke oorzaak
Geen voeding, perforeert niet	Het netsnoer is niet aangesloten op de achterkant van het apparaat of zit niet goed in het stopcontact. De aan/uitschakelaar is niet ingeschakeld.
Mesblok kan niet uitgenomen worden door eraan te trekken.	Het mesblok is bezig een cyclus uit te voeren. Zet de mesblokknop (J3) in de beginstand. Dit is de stand waarin de pijlen tegen elkaar aan liggen. Het mesblok moet nu gemakkelijk uitgenomen kunnen worden. Zie ook PAPIERSTORINGEN.

11. SPECIFICATIES

	230V Machines
Snelheid	Tot 135 vellen per minuut
Punchblad afmetingen	A4 - 21cm x 29,7cm
Perforatierand	rand van 27,94 cm bij formaat A4
Papiergewicht	75 g/m ² tot 216 g/m ²
Papier Bypass Mode bladafmetingen	Papierformaten en-gewichten gelijk aan die van printer
Perforeercapaciteit	Enkel vel
Voeding	230 VAC/50 Hz/ Single Phase
Elektro	BTUs/Uur 1160BTU/HR Watts 240W Amp 1.3 A
De Certificatie van de veiligheid	TUV/GS, CE het overeenstemmen EN60950-1:A11 IEC60950-1
Afmetingen	30,5 cm (12") (B) x 97,8 cm (38,5") (H) x 72,3 cm (28,5") (D)
Gewicht	70 Kg (154 lbs.)
Inladingsgewicht	115.5 Kg (254 lbs.)
Land van herkomst	Geassembleerd in Taiwan

VERVAARDIGD IN DE VERENIGDE STATEN

De werking van deze machine is gegarandeerd voor een jaar vanaf de datum van aankoop, afhankelijk van normaal gebruik. Binnen de garantieperiode zal GBC ter eigen beoordeling de defectieve machine gratis repareren of vervangen. Defecten als een gevolg van verkeerd gebruik of gebruik voor ongeschikte doeleinden zijn niet gedekt onder de garantie. Bewijs van datum van aankoop zal vereist worden. Reparaties of veranderingen uitgevoerd door niet door GBC geautoriseerde personen zullen de garantie ongeldig maken. Wij streven ernaar te verzekeren dat onze producten voldoen aan de vastgelegde specificaties. Deze garantie heeft geen invloed op de wettelijke rechten van consumenten onder de toepasbare nationale wetgeving die de verkoop van goederen regelt.